



**MOTO GUZZI**

**STORNELLO 125 cc**  
**REGOLARITA'**

**ISTRUZIONI PER L'USO  
E LA MANUTENZIONE**

**SNELL  MOTOR OIL**  
**CATENE REGINA**



# MOTO GUZZI

SOCIETÀ PER AZIONI

**STABILIMENTO E AMMINISTRAZIONE:** Mandello del Lario (Como)  
Via Emanuele V. Parodi, 57

Telefoni: 71.112 (4 linee con ricerca automatica)

Telegrammi: Motoguzzi - Mandello Lario

**SEDE LEGALE:** Milano - Via Durini N. 28

Telefoni: 705.784 - 705.785 - Telegrammi: Motoguzzi - Milano

**CENTRO SMISTAMENTO RICAMBI:** Milano - Via Gargano, 46

Telefoni: 53.94.147 - 53.94.158

**UFFICI:** Napoli - Piazza Municipio, 84 - Telefono 310.581

Telegrammi: Motoguzzi - Napoli

I Edizione

# STORNELLO 125 cc

## REGOLARITA'

ISTRUZIONI PER L'USO  
E LA MANUTENZIONE

Consigliamo ad ogni acquirente dello « Stornello Regolarità » di leggere attentamente e mettere in pratica tutte le norme di uso e manutenzione contenute nel presente libretto; saranno così evitati inconvenienti dovuti a trascuratezza o cattiva manutenzione.

Per le operazioni di controllo e revisione, raccomandiamo di rivolgersi ai nostri Concessionari od alle Officine autorizzate; verrà così garantito un lavoro razionale e sollecito.

In caso di sostituzione di particolari, chiedere ed assicurarsi che siano adoperati esclusivamente « RICAMBI ORIGINALI » Moto Guzzi.

**Per i tipi speciali da « REGOLARITA' », a causa delle prestazioni eccezionali che se ne possono richiedere, la « Moto Guzzi » non concede GARANZIA.**

# INDICE

Dotazione . . . . .	pag. 5
Dati di identificazione . . . . .	» 5
Parti di ricambio . . . . .	» 5
<b>Caratteristiche generali</b> . . . . .	» 10
<b>Impianto elettrico</b> . . . . .	» 13
<b>Comandi del veicolo</b> . . . . .	» 16
<b>Uso del veicolo</b> . . . . .	» 17
Avviamento del motore . . . . .	» 17
Partenza, marcia ed arresto del veicolo . . . . .	» 18
<b>Rodaggio</b> . . . . .	» 20
<b>Tabella riassuntiva della manutenzione e lubrificazione</b>	» 21
<b>Manutenzione generale</b> . . . . .	» 22
Lubrificazione del gruppo motore-cambio . . . . .	» 22
Lubrificazione forcella telescopica . . . . .	» 25
Lubrificazione delle calotte sterzo . . . . .	» 27
Lubrificazione della catena . . . . .	» 27
Lubrificazione trasmissione comando frizione-freno ant.	» 27
Filtro centrifugo dell'olio sull'albero motore . . . . .	» 27
Carburatore . . . . .	» 27
Regolazione normale . . . . .	» 28
Regolazione del minimo . . . . .	» 28
Regolazione del massimo e del passaggio . . . . .	» 30

Smontaggio e manutenzione del carburatore . . . . .	pag. 30
Serbatoio carburante . . . . .	» 30
Silenziatore dello scarico . . . . .	» 32
Controllo fase distribuzione . . . . .	» 33
Registrazione delle punterie . . . . .	» 34
Testa e valvole . . . . .	» 34
Controllo fase accensione . . . . .	» 36
Accensione . . . . .	» 36
Candela . . . . .	» 39
Registrazione del comando frizione . . . . .	» 39
Registrazione del comando freno anteriore . . . . .	» 39
Registrazione del comando freno posteriore . . . . .	» 40
Registrazione della tensione catena . . . . .	» 40
Registrazione dello sterzo . . . . .	» 42
Smontaggio ruota anteriore . . . . .	» 43
Smontaggio ruota posteriore . . . . .	» 44
<b>Manutenzione in caso di lunga inattività . . . . .</b>	<b>» 44</b>
<b>Istruzioni riguardanti il veicolo usato per competizioni . . . . .</b>	<b>» 45</b>
<b>Elenco concessionari nazionali ed esteri . . . . .</b>	<b>» 46</b>

## **DOTAZIONE**

Blocchetto per tappo scarico olio.

Cacciavite.

Chiave per punterie

Chiave piatta da mm. 8-10.

Chiave a tubo doppia da mm. 14-17.

Chiave per vite a testa cilindrica con cava esagonale.

Chiave a tubo per candela da mm. 19-21-22.

Leva coperture (2 pezzi).

Chiave ad occhio da mm. 17-29.

Libretto istruzioni.

## **DATI DI IDENTIFICAZIONE**

Il motociclo è contraddistinto da un numero di identificazione impresso sul lato destro della pipa di sterzo. Questo numero è riportato sulla dichiarazione di conformità e serve agli effetti di legge per l'identificazione.

## **PARTI DI RICAMBIO**

Per il perfetto funzionamento del motociclo, impiegare esclusivamente « RICAMBI ORIGINALI » Moto Guzzi.

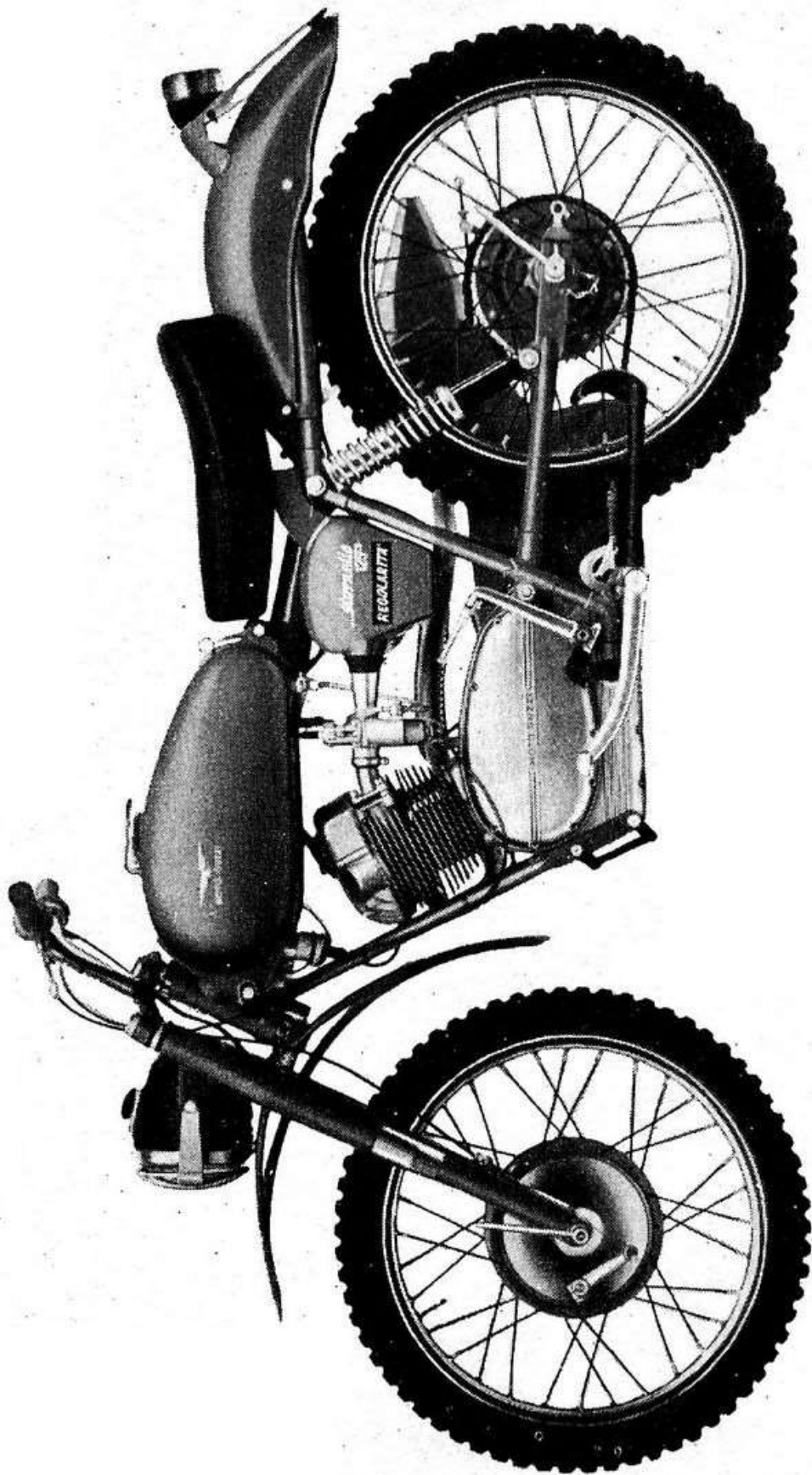

**Fig. 1 - lato sinistro**

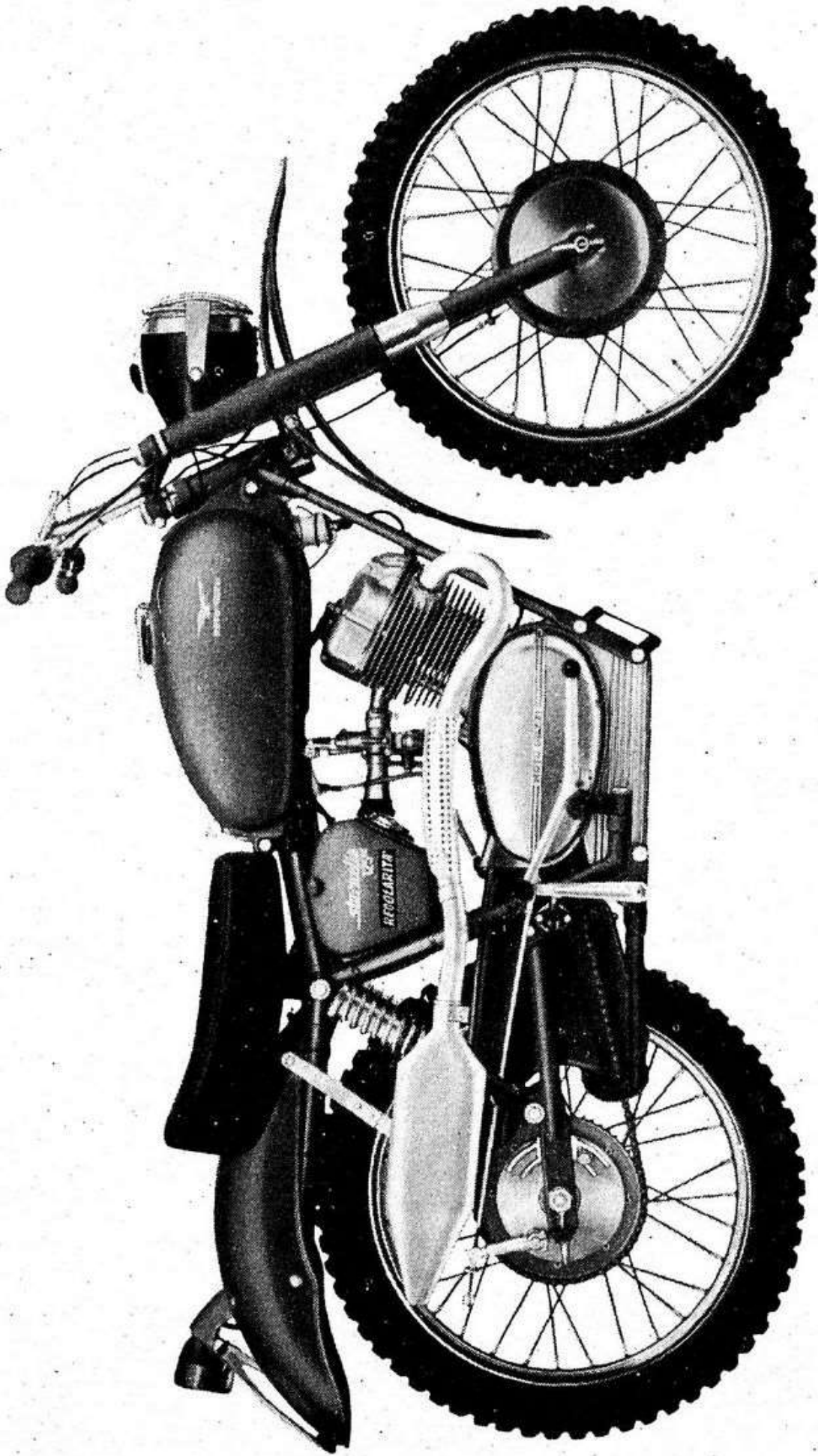
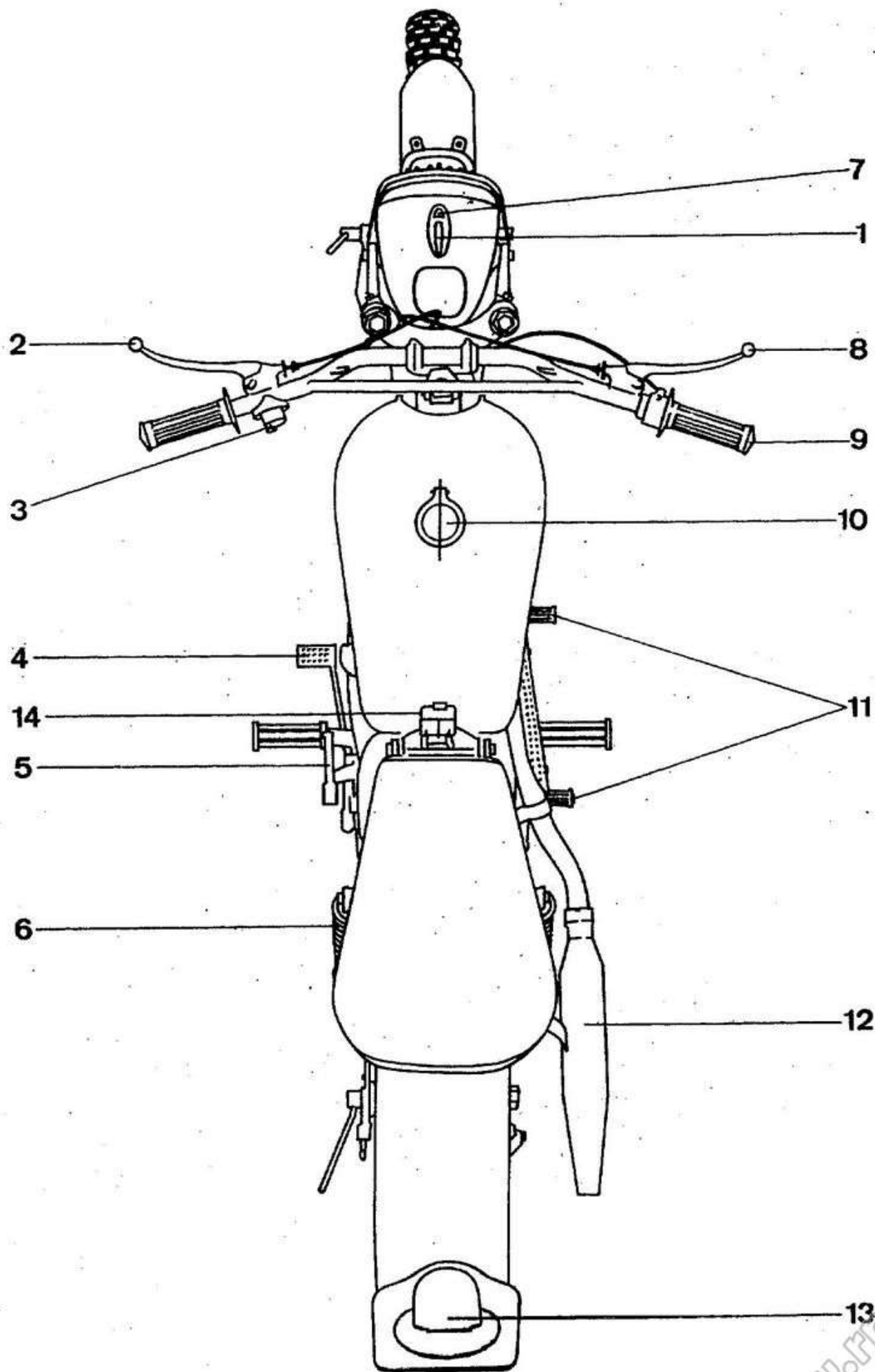

Fig. 2 - lato destro





**Fig. 3 - Comandi ed accessori**

## COMANDI ed ACCESSORI

(vedere fig. 3)

- 1 - Chiave per impianto elettrico, avviamento motore e commutatore per luce città-campagna.
- 2 - Leva comando frizione.
- 3 - Deviatore per luce anabbagliante e pulsante per avvisatore acustico.
- 4 - Pedale comando freno posteriore.
- 5 - Pedale avviamento.
- 6 - Molleggio posteriore ed ammortizzatori idraulici.
- 7 - Spia (verde) luce città.
- 8 - Leva freno anteriore.
- 9 - Manopola comando gas.
- 10 - Tappo per serbatoio benzina.
- 11 - Leva comando cambio.
- 12 - Silenziatore.
- 13 - Fanalino targa e indicatore d'arresto.

**N.B.** - Nella descrizione, dove è scritto **destra** o **sinistra** si deve intendere alla destra o alla sinistra di chi si trova in sella.

# CARATTERISTICHE GENERALI

## MOTORE

A quattro tempi.

Numero dei cilindri . . . . .		1
Alesaggio . . . . .	mm	52
Corsa . . . . .	mm	58
Cilindrata . . . . .	cmc	123,11
Rapporto di compressione . . . . .		11,4
Potenza . . . . .	CV	10
Potenza fiscale . . . . .	CV	2

### Cilindro

Inclinato 25° in avanti; in lega d'alluminio, cromato.

### Testa del cilindro

In lega leggera con gli organi comando valvole a bagno d'olio.

### Basamento motore

Alettato nella parte inferiore per il raffreddamento dell'olio.

### Distribuzione

A valvole in testa comandate da aste e bilancieri.

L'albero a camme comanda le aste tramite punterie a piattello.

Gioco normale tra bilancieri e valvole (a motore freddo):

aspirazione . . . . .	mm	0,10
scarico . . . . .	mm	0,15

(per competizioni vedere apposito capitolo a pag. 45).

### Alimentazione

Il carburatore è alimentato (per gravità) dal serbatoio.

Tipo e regolazione del carburatore: Dell'Orto UB 22 BS 2 -

Diffusore Ø mm. 22 - Polverizzatore n. 260 A. - Getto

massimo 98/100 - Getto minimo 35/100 - Valvola n. 60 -

Spillo conico B 10 III tacca.

### Accensione

A volano magnete alternatore (6V - 28 W) con bobina d'alta tensione esterna.

Candela: grado termico 275 della scala Bosch-Marelli o equivalenti.

## **Lubrificazione**

A circolazione forzata, con pompa ad ingranaggi.

Filtri: a retina nel basamento; centrifugo sull'albero motore.

## **Raffreddamento**

Ad aria, testa e cilindro sono muniti di alettatura.

## **Frizione**

A dischi metallici multipli in bagno d'olio, numero dei dischi:

5 con tacche esterne, 5 con tacche interne.

## **Trasmissione**

Primaria ad ingranaggi con dentatura elicoidale (fra motore e cambio).

Secondaria a catena a rulli (tra cambio e corona sulla ruota posteriore).

Rapporto di trasmissione:

fra motore e cambio . . . . .	2,8 (25-70)
fra pignone e corona . . . . .	3,66 (15-55)

Rapporti totali di trasmissione (motore-ruota):

in 1 <sup>a</sup> velocità . . . . .	34,2
in 2 <sup>a</sup> velocità . . . . .	24
in 3 <sup>a</sup> velocità . . . . .	15,8
in 4 <sup>a</sup> velocità . . . . .	10,25

## **Cambio di velocità**

Ad ingranaggi sempre in presa con innesti frontali. Numero dei rapporti 4, comando con leva a pedale e selettore:

rapporto 1 <sup>a</sup> velocità . . . . .	3,33
rapporto 2 <sup>a</sup> velocità . . . . .	2,34
rapporto 3 <sup>a</sup> velocità . . . . .	1,54
rapporto 4 <sup>a</sup> velocità . . . . .	1

# **VEICOLO**

## **Telaio**

In tubi d'acciaio saldati.

## **Sospensione anteriore**

Forcella telescopica con ammortizzatori idraulici.

## **Sospensione posteriore**

Forcellone oscillante e molle a spirale poste sugli ammortizzatori idraulici.

## **Freni**

Ad espansione sulle due ruote. L'anteriore è comandato mediante leva a mano sulla destra del manubrio; il posteriore è comandato mediante pedale sul lato sinistro del veicolo.

## **Ruote**

A raggi con cerchi in acciaio 19 x 2¼.

## **Pneumatici**

Anteriore 2.50 x 19; posteriore 3.00 x 19.

Pressioni di gonfiaggio:

pneumatico anteriore : Kg/cm<sup>2</sup> 1,5

pneumatico posteriore: Kg/cm<sup>2</sup> 1,6

## **Ingombri e peso**

Passo . . . . .	mm 1250 circa
Lunghezza massima . . . . .	mm 1900
Larghezza massima . . . . .	mm 760
Altezza massima (a vuoto) . . . . .	mm 1040
Altezza minima da terra . . . . .	mm 200
Peso del veicolo (senza carburante, olio ed accessori) . . . . .	Kg 95 circa

## **PRESTAZIONI**

Velocità: Km/h 105 circa con rapporti per « FUORI STRADA ».

## **RIFORNIMENTI**

### **Benzina**

Supercarburante; capacità serbatoio litri 10 circa di cui riserva litri 1,5 circa.

### **Olio**

Serbatoio nel basamento motore; quantità occorrente litri 1,9 circa.

# IMPIANTO ELETTRICO

(vedere schema fig. 4)

Il volano alternatore fornisce l'energia a tutti i servizi elettrici o direttamente, od indirettamente, mediante batteria alla cui ricarica provvede il volano stesso, tramite un raddrizzatore posto nell'interno del faro.

## Faro anteriore

Con chiave d'innesto per l'avviamento del motore e per l'inserimento dell'impianto, la chiave serve anche da commutatore per la luce città-campagna; diametro faro mm 130 a tre luci con anabbagliante.

E' a perfetta tenuta d'acqua, ciò rende praticamente superflua ogni ispezione interna. Si ricorda che la superficie speculare della parabola non va pulita perchè si riga facilmente e perde la lucentezza. In caso di sostituzione adoperare lampade di uguali dimensioni e potenza di quelle montate in origine.

## Lampade e fusibili

Hanno le seguenti caratteristiche:

lampada luce campagna (biluce)	25/25 W - 6 V
lampada città	5 W - 6 V
lampada per fanal. post. e indicatore d'arresto	3/15 W - 6 V

Fusibile da 15 A; il fusibile protegge tutto l'impianto alimentato dalla batteria e cioè: luce stop fanalino targa - luce posizione anteriore (città) - tromba elettrica. In caso di interruzione del fusibile, sostituirlo con altro avente le caratteristiche sopra descritte.

**N.B.** - Ricordarsi che una lampada bruciata va immediatamente sostituita altrimenti si bruciano anche le altre, perchè sovraccaricate. Se la sostituzione immediata non è possibile, tenere il motore a basso regime per far sì che le lampade superstiti non diano una luce più splendente del normale.

## Batteria

E' posta nella cassetta sotto la sella (lato destro) ed ha

Colori morsettiera	
Gen.	Rosso
A1	Verde
Ru	Grigio
FT	Giallo
st	Nero
B+	Bleu
B-	Bianco
T+	Nero
T-	Nero

Fusibile da 8/10 Amp.

Contatto chiuso  
con chiave innestata

Deviatore luce e  
pulsante avvisat.

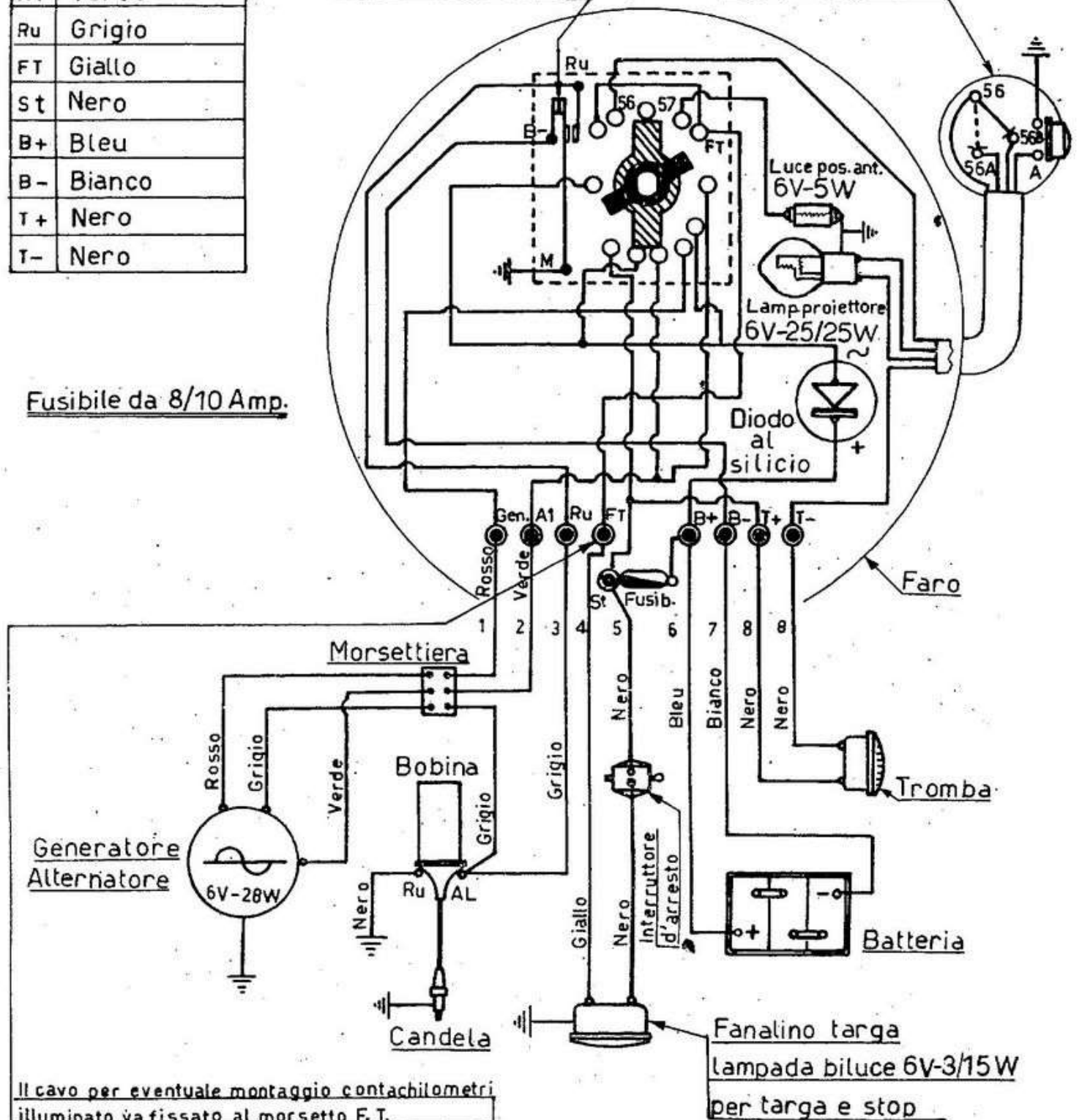

Il cavo per eventuale montaggio contachilometri illuminato va fissato al morsetto F.T.  
Lampada 6V-1,5~2W - Zoccolo Ba 9s lunghezza cavo m 0.30.

Il fusibile protegge tutto quanto è alimentato dalla batteria cioè:

- 1) Luce Stop
- 2) Luce Fanalino targa
- 3) Luce Posizione anteriore
- 4) Tromba

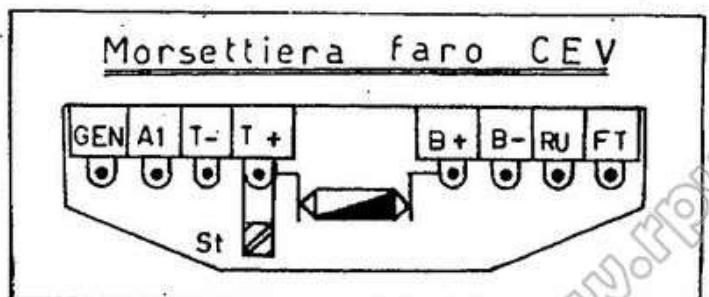

**Fig. 4**

www.rpworld.it

una capacità di Ah 7 (6 V); alla sua carica provvede il volano alternatore.

Per la sua manutenzione e la conservazione le norme consigliabili sono:

Prima dell'uso (o periodicamente) procedere alla verifica del livello dell'acido e se occorre aggiungere acqua distillata (mai acido) con un imbuto possibilmente in plastica, in modo che il piano forato del paraspruzzi risulti a bagno per circa un millimetro. Detta verifica va effettuata ogni 2000 km. circa, e con maggior frequenza nei mesi estivi. Se il veicolo rimane inattivo provvedere alla ricarica ogni 40 giorni circa, omettendo questo la batteria si deteriora rapidamente.

E' conveniente ungere con vaselina pura (mai grassi lubrificanti) gli attacchi dei terminali.

La batteria è scarica quando, non sotto carica, dà una tensione inferiore a 5,4 V e la densità dell'acido è di circa 20° Bè; va ricaricata con una intensità di A 0,6 ÷ 0,8 fino a raggiungere i 30° Bè.

### **Tromba elettrica (6 V)**

Non richiede alcuna registrazione.

### **Pulsante e deviatore anabbagliante**

Non richiede alcuna registrazione essendo a contatto elettrico. In caso di irregolarità all'impianto, togliere il coperchietto, verificare i contatti e chiudere le viti.

### **C a v i**

Controllare che i cavi dell'impianto siano in perfette condizioni, se si riscontrano delle screpolature sostituirli.

**Attenzione** - Il veicolo deve sempre marciare con la batteria inserita, in caso contrario si verificherebbe in breve tempo l'avaria del raddrizzatore.



# COMANDI DEL VEICOLO

## Rubinetti benzina

Sono montati sotto il serbatoio, uno a sinistra e l'altro a destra. Uno serve per la riserva e verrà aperto solo in caso di necessità. Periodicamente occorre aprire il rubinetto della riserva per accertarsi del buon funzionamento.

## Manopola girevole comando gas

E' a destra sul manubrio; ruotandola verso chi guida, apre il gas; ruotandola in avanti lo chiude, ma non completamente, in modo che il motore possa girare in folle, al minimo.

## Agitatore galleggiante sul carburatore

Si trova sul coperchio della vaschetta sul lato sinistro del veicolo (vedere A di fig. 10; deve essere usato solo a motore freddo, si sconsiglia di usarlo a motore caldo.

## Leva comando frizione

Si trova sul lato sinistro del manubrio, va azionata solo alla partenza e durante l'uso del cambio.

## Leva comando freno anteriore

Si trova sul lato destro del manubrio.

## Pedale comando preselettore cambio

E' a doppia leva, premendo con il tallone si passa da folle alla prima velocità; con la punta del piede dalla prima alla seconda; dalla seconda alla terza; dalla terza alla quarta.

## Pedale avviamento motore

Sporge sul lato sinistro del blocco motore. Prima di premere con forza, accertarsi che i denti degli ingranaggi siano in presa.

## Pedale comando freno posteriore

Si trova sul lato sinistro del veicolo.

## **Chiave e commutatore dell'impianto elettrico**

Prima di avviare il motore, deve essere inserita nel faro e spinta sino in fondo. Per fermare il motore, disinnestarla dalla posizione di marcia.

La chiave non deve rimanere nella posizione di marcia a motore fermo, altrimenti si rischierebbe di scaricare la batteria.

La chiave in posizione di marcia diurna si trova orizzontale; spostata a sinistra in posizione di luce campagna.

## **Deviatore per luce antiabbagliante e comando tromba elettrica**

E' montato sul lato sinistro del manubrio, funziona quando è accesa la luce campagna.

Leva a sinistra: luce antiabbagliante.

Leva a destra: luce da viaggio abbagliante.

Sul deviatore si trova il bottone di comando tromba elettrica.

## **USO DEL VEICOLO**

### **Avviamento del motore**

Assicurarsi, che il serbatoio contenga sufficiente quantità di carburante, e l'olio nel basamento sia a giusto livello ed accertarsi che il comando cambio sia in posizione di folle (posizione intermedia tra la prima e la seconda velocità); introdurre la chiave nel faro spingendola sino in fondo; aprire il rubinetto del carburante, girare leggermente la manopola comando gas ( $\frac{1}{4}$  circa) e premere con forza il pedale d'avviamento (dopo essersi accertati che i denti degli ingranaggi siano in presa).

Nella stagione fredda (a motore freddo), è consigliabile premere l'agitatore sul galleggiante (A) di fig. 10, se il motore è già caldo sconsigliamo questa operazione, ed anche a motore freddo è bene venga effettuato con moderazione, per non invasare il carburatore.

## ATTENZIONE

Non bisogna mai accelerare il motore appena avviato; lasciarlo girare a vuoto e a basso regime, qualche secondo nella stagione calda, e qualche minuto nella stagione fredda affinché l'olio possa raggiungere tutti i punti da lubrificare ed il cilindro cominciare a scaldarsi.

**N.B. - Il motore può essere avviato anche con la marcia innestata, sempre mediante la pedivella messa in moto, tirando opportunamente la leva della frizione.**

## Partenza, marcia ed arresto del motomezzo

### Partenza

Tirare a fondo la leva della frizione, premere col tallone il pedale posteriore del cambio per innestare la prima velocità (vedere fig. 5), rilasciare dolcemente la leva della frizione e contemporaneamente ruotare la manopola del gas; appena la macchina ha raggiunto una certa velocità, chiudere il gas, tirare a fondo la leva della frizione e premendo con la punta del piede il pedale anteriore del cambio innestare la seconda velocità (vedere fig. 5), rilasciare rapidamente la leva della frizione (ma non di scatto), e contemporaneamente aprire il gas.

Premendo ancora il pedale anteriore del cambio e ripetendo la manovra suddetta, innestare la terza e la quarta velocità.

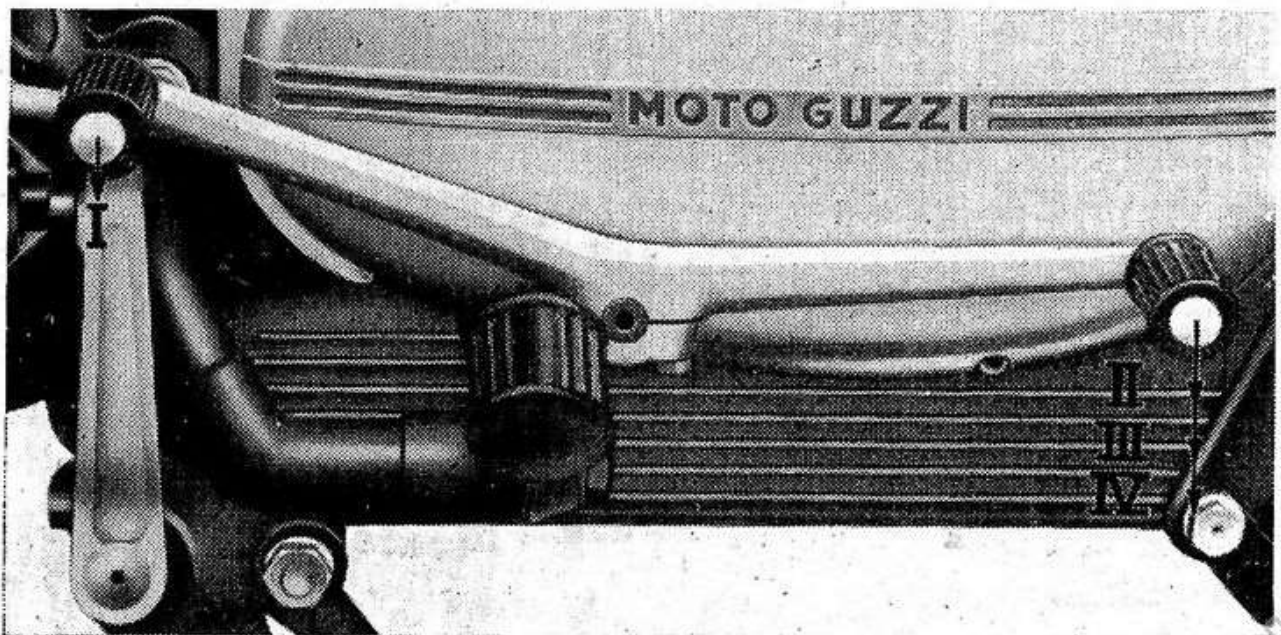

Fig. 5

## **In marcia**

Ricordarsi che premendo il pedale anteriore del cambio si passa successivamente dalla marcia inferiore a quella superiore, mentre premendo con il tallone il pedale posteriore si passa dalla marcia superiore a quella inferiore. Prima di innestare le marce tirare a fondo la leva della frizione; passando dalle marce inferiori a quelle superiori si deve chiudere completamente il comando gas, mentre passando da marce superiori a quelle inferiori chiudere soltanto parzialmente il comando gas. Il pedale comando cambio va azionato con decisione, accompagnandolo col piede, in tal modo la manovra riesce istantanea senza richiedere alcun sforzo.

La posizione del folle si trova tra la prima e la seconda velocità, per passare in folle bisogna scalare le marce sino alla prima velocità; premere poi il pedale anteriore per un breve tratto, fermandolo a metà corsa. A veicolo fermo, con motore acceso, tenere il cambio in folle, non disinnestare la frizione per evitare di passare in folle durante le soste anche brevissime; non far slittare la frizione per evitare il cambio di rapporti, non bisogna imballare il motore ma innestare la marcia superiore; non tenere il motore sotto sforzo in salita, quando diminuisce l'andatura, bisogna senz'altro passare alle marce inferiori, onde evitare la marcia a strappi del veicolo.

## **In discesa**

Non percorrere mai discese col cambio in folle o con la frizione disinnestata, utilizzare sempre l'azione frenante del motore, tenendo l'apertura del comando gas al minimo. Se la discesa è forte conviene passare alle marce inferiori. Se la discesa è lunga, appena la strada lo permetta accelerare per far sì che l'olio eventualmente fermatosi nella camera di scoppio bruci evitando di sporcare la candela.

## **In salita**

E' conveniente usare la marcia che permetta al motore di girare ad un regime normale, tale da non forzarlo. Sconsigliamo nel modo più assoluto di far slittare la frizione per far aumentare i giri del motore.

## **Arresto del veicolo**

Chiudere il gas, portare il cambio di velocità nella posizione di folle, disinnestare la chiave sul faro dalla posizione di contatto e chiudere il rubinetto della benzina.

## **RODAGGIO**

Durante i primi 1000 Km di percorso, un veicolo nuovo, o semplicemente revisionato, si deve usare con un certo criterio; dal modo in cui il motore è usato durante il primo periodo di servizio, dipendono l'efficienza, la durata e l'elevatezza delle prestazioni. Durante questo periodo il motore non deve essere tenuto sotto sforzo neanche per brevissimo tempo; deve girare a un regime non basso, ma a carico ridotto. Se si incontrano salite, ed il calo di giri è sensibile, bisognerà innestare la marcia inferiore e procedere sempre ad andatura moderata, se il motore si surriscalda si consiglia di fermarsi per lasciarlo raffreddare.

Durante i primi 1000 Km consigliamo di non sorpassare mai i 2/3 delle velocità consentite nelle singole marce; dopo i primi 500 Km a cambiare l'olio contenuto nel basamento (vedere capitolo « Lubrificazione del gruppo motore-cambio ») e se necessario ripristinare il giuoco alle valvole (vedere capitolo « Registrazione delle punterie »), l'apertura dei contatti del volano (vedere capitolo « Accensione »), la registrazione della catena (vedere capitolo « Registrazione della tensione catena ») e controllare la chiusura di tutta la bulloneria del veicolo.

Dopo i primi 1000 km si potrà aumentare gradualmente la velocità.

# TABELLA RIASSUNTIVA DELLA MANUTENZIONE E LUBRIFICAZIONE

## Mensilmente

Procedere (per il periodo estivo ogni 15 giorni circa) alla verifica del livello dell'acido della batteria (vedere capitolo « Impianto elettrico »).

## Periodicamente

Verificare la pressione dei pneumatici mediante manometro:  
pneumatico anteriore Kg/cmq. 1,5  
pneumatico posteriore Kg/cmq. 1,6

## Ogni 300 Km. circa

Controllare e ripristinare se necessario il livello dell'olio nel basamento motore. Tale livello deve trovarsi fra le due tacche dell'astina indicanti il minimo ed il massimo. (Per competizione vedere apposito capitolo a pag. 45).

## Dopo i primi 500 Km.

Controllare e se necessario registrare le punterie (vedere capitolo « Registrazione delle punterie »). Per competizioni vedere apposito capitolo a pag. 45).

Sostituire l'olio nel basamento motore e pulire il filtro (vedere capitolo « Lubrificazione del gruppo motore-cambio »). Per competizioni vedere apposito capitolo a pag. 45.

Controllare la chiusura di tutta la bulloneria del veicolo.

## Ogni 2.000 Km.

Sostituire l'olio nel basamento motore, e pulire il filtro (vedere capitolo « Lubrificazione del gruppo motore-cambio »). Per competizioni vedere apposito capitolo a pag. 45.

Lavare la catena di trasmissione con benzina, asciugarla e lubrificarla (vedere capitolo « lubrificazione della catena di trasmissione »). Per competizioni vedere apposito capitolo a pag. 45.

## Ogni 3.000 Km.

Pulire e verificare la distanza degli elettrodi della candela (0,6 mm.) vedere capitolo « Candela ». Per competizioni vedere apposito capitolo a pag. 45.

## Ogni 5.000 Km.

Pulire e controllare l'apertura dei contatti del volano magnete (0,40 mm). Lubrificare il feltrino della camma (vedere capitolo « Accensione »).

## Ogni 10.000 Km.

Pulire la testa del motore e le valvole (vedere capitolo « Testa e valvole ». Per competizioni vedere apposito capitolo a pag. 45.

Pulire il filtro centrifugo sull'albero motore (vedere capitolo « Filtro centrifugo dell'olio »).

Pulire i rubinetti e tubazioni ed in particolar modo i filtri posti sui rubinetti e nel bicchiere sul carburatore (vedere capitolo « Serbatoio benzina »). Per competizioni vedere apposito capitolo a pag. 45.

Smontare il carburatore per la revisione e la pulizia generale (vedere capitolo « Carburatore »).

Verificare la chiusura di tutta la bulloneria del veicolo.

Verificare che non manchi grasso alle calotte dello sterzo (vedere capitolo « Lubrificazione delle calotte sterzo »).

Sostituire l'olio degli ammortizzatori (vedere capitolo « Forcella telescopica »). Per competizioni vedere apposito capitolo a pag. 45.

## MANUTENZIONE GENERALE

### Lubrificazione del gruppo motore - cambio

(vedere fig. 6)

Tutti gli organi che fanno parte del blocco motore, e precisamente motore propriamente detto, frizione e cambio, sono automaticamente lubrificati da una pompa ad ingranaggi. L'olio viene aspirato dal basamento e mandato nell'albero motore e nella testa (dopo essere stato filtrato dal normale filtro e dal filtro centrifugo montato sull'albero motore). Dall'albero motore l'olio giunge ai forellini praticati sotto la testa di biella, lubrificando i rullini, esce poi ai lati di questa e, per forza centrifuga, viene proiettato sul pistone, sulle pareti del cilindro e sugli ingranaggi del cambio lubrificando e raffreddando questi organi; l'olio ricade poi nel basamento e si raccoglie nell'apposita coppa. Il gruppo bilancieri-valvole è lubrificato dall'olio, spinto dalla pompa, tramite apposita tubazione, in uno dei quattro tiranti che fissano la testa e il cilindro al basamento questo tirante

essendo forato funge da tubo per il passaggio dell'olio sino al perno porta bilancieri, da dove l'olio esce attraverso appositi fori lubrificando le boccole dei bilancieri e tutti gli organi della testa; sul coperchio della testa è stato montato uno sfiatatoio, questo entra in azione quando la pressione interna del motore è eccessiva, evitando la fuoriuscita dell'olio dai piani d'unione del basamento e della testa.

Controllare che il livello dell'olio si mantenga appena al di sotto della tacca del massimo; il primo cambio dell'olio deve essere effettuato dopo i primi 500 km., in seguito ogni 2000 km circa (a motore caldo).

Il controllo del livello avviene nel seguente modo: tenere

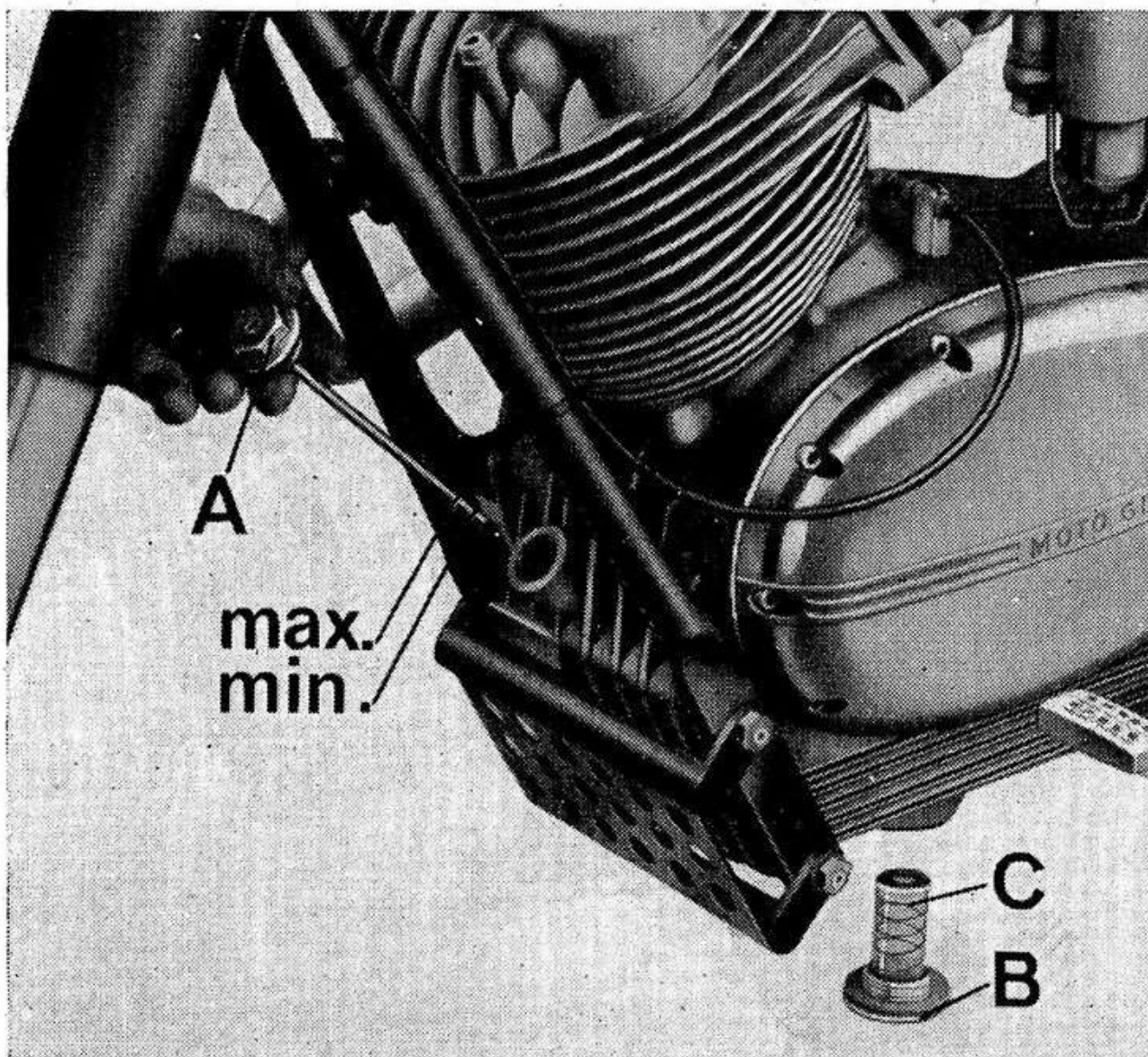

Fig. 6



la macchina verticale, su pavimento piano, svitare il tappo con  
astina (A), sull'astina sono segnate due tacche (indicanti il mi-  
nimo ed il massimo livello), estratta l'astina asciugarla, intro-



Fig. 7

durla di nuovo nel basamento portando il tappo a contatto de-  
foro, senza però avvitarlo; fatto ciò levare il tappo e con-  
trollare il livello, se mancante aggiungerne attraverso il foro  
sul basamento, sino a che l'olio sfiori la tacca del massimo.

Il cambio dell'olio si effettua nel seguente modo: togliere  
il tappo a cava esagonale (B) per lo scarico, posto sotto il  
basamento ed il filtro (C); il filtro va pulito accuratamente,  
nel montaggio fare attenzione che sia infilato nell'apposito tu-  
betto posto nell'interno del motore.

Sconsigliamo di lavare l'interno del basamento con petrolio  
o benzina, invece è bene adoperare olio minerale molto fluido,  
che si dovrà poi scaricare completamente, prima di immettere  
l'olio di giusta gradazione.

La quantità di olio occorrente per la sostituzione è di circa  
litri 1,9; si raccomanda di usare il seguente olio: SHELL 20 W  
40 Multigrade.

## **Lubrificazione forcella telescopica**

(vedere fig. 7)

### **Cambio dell'olio**

Ogni 10.000 km. circa cambiare l'olio negli ammortizzatori  
operando come segue (per competizioni vedere apposito capi-  
tolo a pag. 45):

Svitare le viti (A) che si trovano nella parte inferiore dei  
bracci della forcella, indi svitare i tappi superiori (B);

Scaricare l'olio dagli ammortizzatori e a scarico avvenuto  
bloccare le viti (A), controllare che le guarnizioni delle viti e  
dei tappi siano in ottime condizioni.

Introdurre poi dai fori dei tappi (B) gr. 130 di olio  
« SHELL 20 W 40 Multigrade »; ad operazione avvenuta avvita-  
re i tappi.

### **Controllo livello olio**

Porre il motomezzo sul cavalletto, accertandosi che la for-  
cella sia scaricata (allungata completamente).

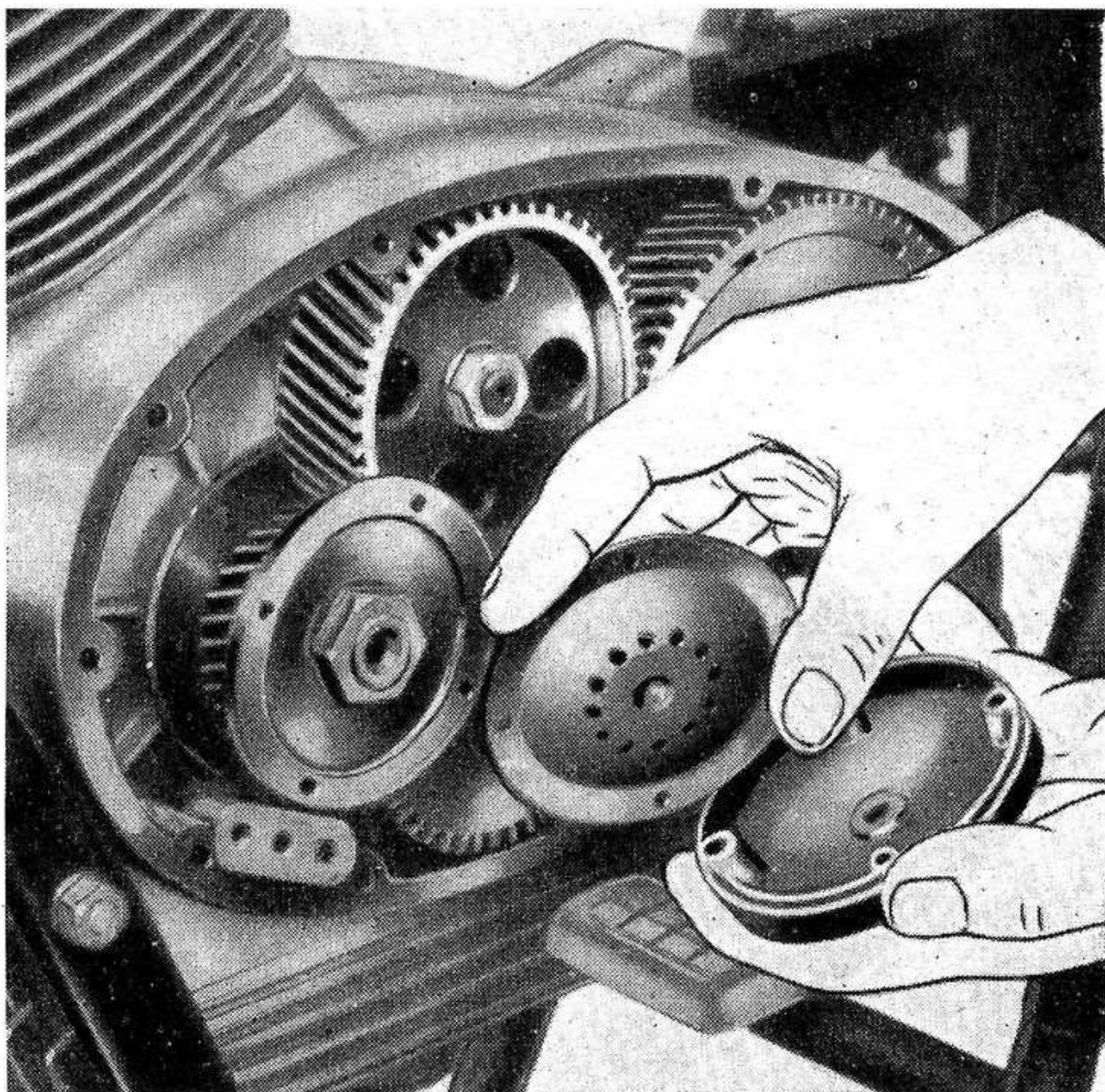

**Fig. 8**

Svitare i due tappi (B) ed infilare (prima in un braccio e poi nell'altro) un metro (C) controllando che entri nel braccio per una lunghezza di cm. 50,5 partendo dalla parte superiore come è rappresentato in figura; sfilare il metro e controllare il livello dell'olio; se il livello è normale, si dovrà riscontrare una misura di cm. 7 circa, che corrisponde all'olio occorrente per la carica di ogni braccio.

Se manca olio aggiungerne fino a raggiungere il giusto livello, della medesima qualità e gradazione.

## **Lubrificazione delle calotte sterzo**

Ogni 10.000 km. circa verificare che non manchi il grasso nelle calotte. Dopo aver smontato e lavato, controllare che le calotte e le sfere siano in ottime condizioni; indi riempire di grasso le calotte ed immergervi le sfere. Usare olio « SHELL Retinax A ».

## **Lubrificazione della catena**

Va effettuata ogni qualvolta appaia secca. Ogni 2.000 km circa si consiglia comunque di lavare la catena con benzina, asciugarla accuratamente e spalmarla di grasso. Questo, penetrando nei rullini, vi si mantiene a lungo eliminando per parecchio tempo la necessità di ulteriori lubrificazioni. Usare olio « SHELL Retinax A ». Per competizioni vedere apposito capitolo a pag. 45.

## **Lubrificazione trasmissioni comando frizione - freno anteriore**

Ogni 1.000 km pulire la parte terminale dei cavi ed ingrassarli. Azionare poi i comandi per far sì che un po' di lubrificante entri nell'imboccature delle guaine. Usare olio « SHELL Retinax A ».

## **Filtro centrifugo dell'olio sull'albero motore**

(vedere fig. 8)

Ogni 10.000 km circa è bene effettuare la pulitura che deve essere particolarmente accurata, vista l'importanza che riveste questo filtro nella lubrificazione degli organi del motore. L'operazione si compie togliendo: il coperchio laterale sinistro, il tubetto che dalla pompa porta al filtro ed il corpo filtro. Pulire internamente il corpo del filtro ed il diaframma dalle impurità depositate, raschiando e lavando con benzina. Questa operazione è bene venga fatta eseguire presso l'officina di un nostro concessionario.

## **Carburatore**

Dell'Orto UB22 BS2 è monocomando.

Ha una vaschetta a livello costante munita di un capace

filtro a bicchiere di facile accessibilità. Ogni 2.000 km circa (per competizioni vedere apposito capitolo a pag. 45) è opportuno procedere alla pulitura del bicchiere con filtro; per levarlo dal carburatore, allentare e spingere su un fianco (quello tanto da liberare il bicchiere) l'apposito volantino che lo tiene bloccato. Pulire poi bicchiere e filtro con benzina pura facendo attenzione a non schiacciare o deteriorare il filtro e ad asportare tutte le impurità depositate sul fondo del bicchiere.

### Regolazione normale

Diffusore . . . . .	mm. 22
Polverizzatore . . . . .	260/A
Getto massimo . . . . .	98
Getto minimo . . . . .	35
Valvola . . . . .	n. 60
Spillo conico B 10 . . . . .	III tacca

(per la numerazione delle tacche si parte dall'alto dello spillo).

### Regolazione del minimo

(vedere fig. 9)

Si effettua a motore caldo agendo su due viti: orizzontale (A) a testa zigrinata regola il titolo del minimo, avvitandola nella sua sede la miscela si arricchisce, svitandola si impoverisce. La vite (B) con controdado regola la posizione di tutto chiuso della valvola del gas.

Per la corretta regolazione del minimo si proceda nel seguente modo:

- 1) Registrare la vite (B) che regola la chiusura della valvola del gas in modo da ottonere un minimo piuttosto veloce.
- 2) Regolare la vite (A) che è quella dell'aria in modo da ottenere una marcia il più regolare possibile (marcia galoppante indica miscela ricca; tendenza a fermarsi o starnuti indicano miscela povera).
- 3) Agire alternativamente sulle viti (A-B) sino a trovare la giusta combinazione di miscela e quindi ottenere il minimo corretto e desiderato.

In generale la vite di dosatura va aperta da 1/2 a 2 giri rispetto alla chiusura completa. Se per mantenere in moto il motore occorre chiudere completamente la vite (A), ciò significa che il getto del minimo è troppo piccolo; mentre se occorre allentarla di oltre due giri, il getto del minimo è troppo grande. Se dopo aver regolato il minimo, aprendo lentamente il comando del gas, il motore tende a mancare o si spegne, ciò è indizio di miscela troppo povera; in questo caso avvitare leggermente la vite di regolazione aria fin che detto punto debole sia eliminato.

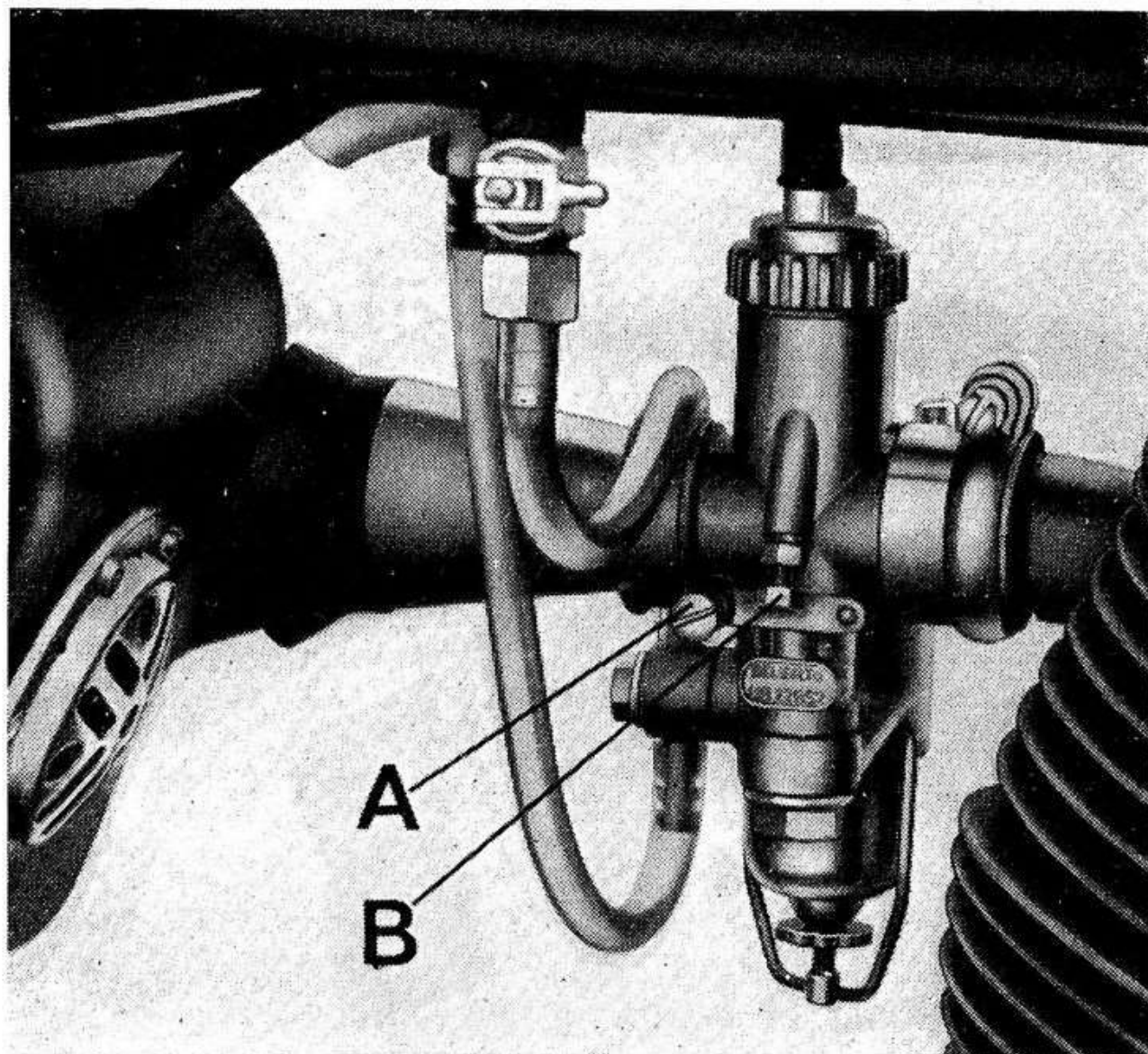

Fig. 9

## **Regolazione del massimo e del passaggio**

Si effettua sostituendo il getto con uno avente numerazione superiore se la miscela è magra; con uno di numerazione inferiore se la miscela è grassa.

Per determinare se il getto è troppo grande o troppo piccolo si proceda come segue:

- 1) Se aprendo completamente il gas, il motore prende i giri molto faticosamente mentre la macchina invece di aumentare la velocità resta stazionaria o addirittura rallenta, ed il motore tende ad avere ritorni di fiamma, e se chiudendo leggermente il tegolo dell'aria si nota un netto miglioramento nella marcia, ciò è indice di miscela povera per getto del massimo troppo piccolo; procedere in tal caso alla sua sostituzione con altri di numerazione via via superiore, sino a trovare quello che dà il migliore rendimento.
- 2) Se aprendo completamente il gas, il motore presenta un rumore allo scarico più sordo o addirittura perde dei colpi, con emissione anche di fumo nero dallo scarico, e se abbassando solo leggermente il tegolo dell'aria, il difetto si accentua, ciò è indice di miscela troppo grassa, in questo caso procedere in senso inverso al caso precedente.

## **Smontaggio e manutenzione del carburatore**

Dopo aver percorso 10.000 km. circa è bene smontare il carburatore per compiere la revisione e la pulizia generale dei vari particolari. Questa operazione è bene venga effettuata dai nostri concessionari o da officina autorizzate.

### **Serbatoio carburante**

(vedere fig. 10)

In occasione della revisione generale del carburatore, è bene pulire il serbatoio, i rubinetti, i filtri e le tubazioni.

Per togliere il serbatoio dal veicolo operare come segue:  
— sfilare le tubazioni (B) dalla pipetta sul carburatore;

— allentare il gancio (C), levare il serbatoio dal veicolo e dal serbatoio i due rubinetti (D).

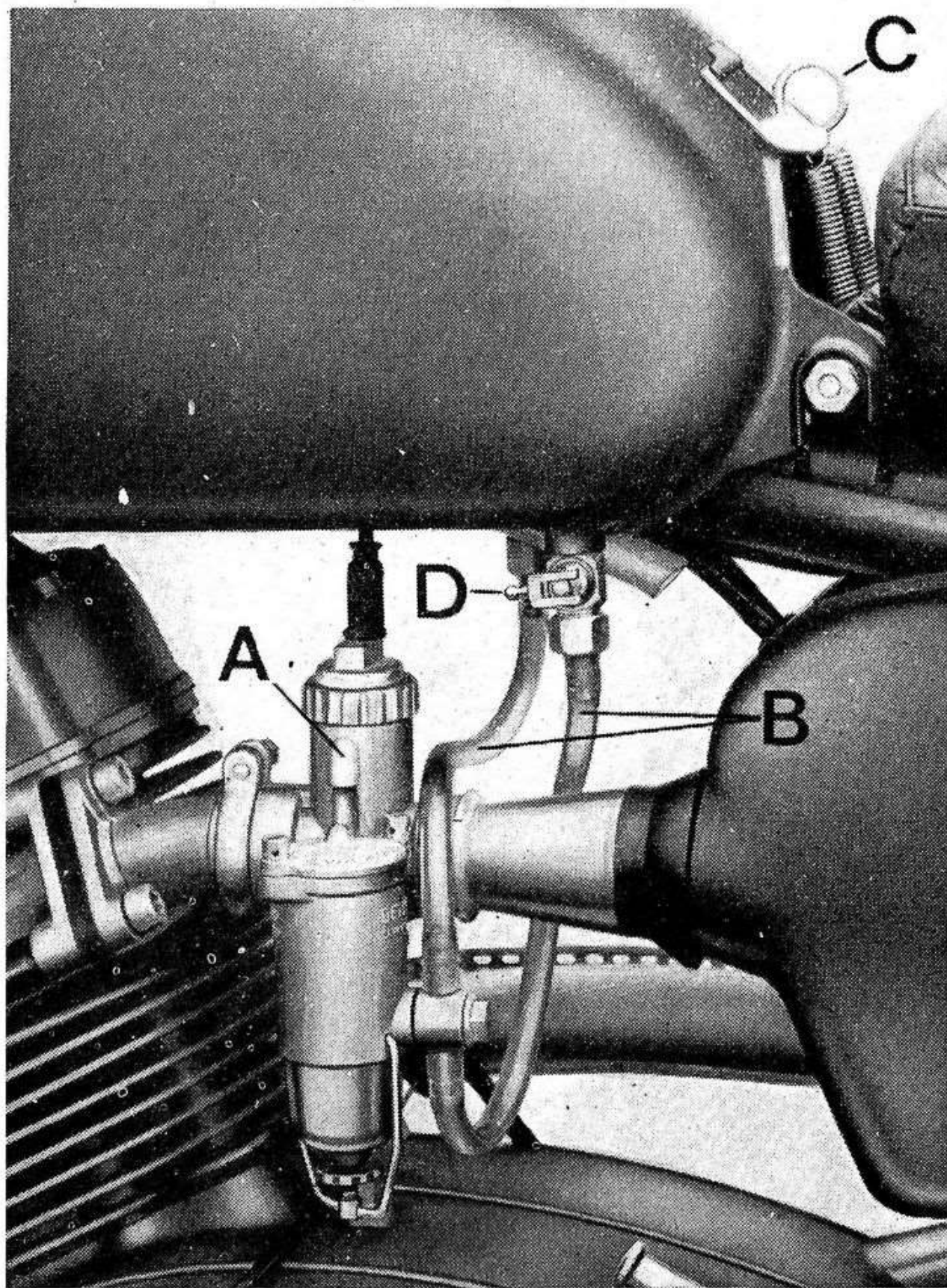

Fig. 10



La pulizia interna del serbatoio va effettuata con benzina pura ed una catenella da tenere ad una estremità mentre si agita il serbatoio. La pulizia dei rubinetti, filtri e tubazioni va fatta con benzina e getto d'aria.

### Silenziatore dello scarico

Per la pulitura interna procedere nel seguente modo:

Dopo aver tolto il silenziatore con tubo di scarico, riempirlo con una soluzione di acqua bollente al 20 % di soda caustica; trascorsa circa un'ora vuotare il silenziatore, indi riempirlo di nuovo con acqua bollente pura, ed agitarlo con forza prima di vuotarlo.

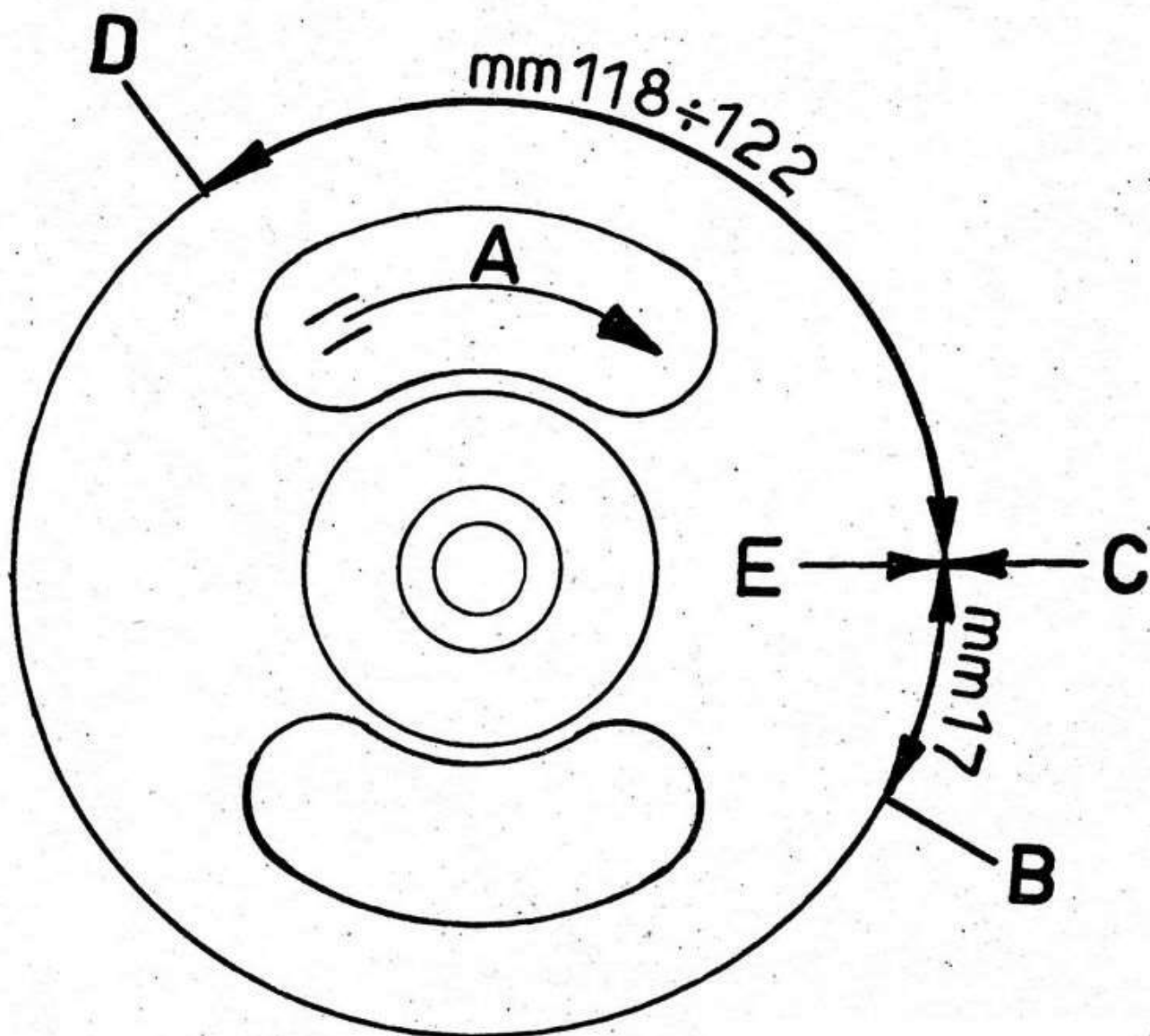

Fig. 11

## Controllo fase distribuzione

Dopo aver tolto la leva del cambio, il coperchio basamento destro e il coperchio della testa, controllare la fase procedendo come segue:

— dare un giuoco di mm. 0,5 alla valvola di scarico; questa operazione va fatta con il pistone al punto morto superiore, con valvola chiusa precisamente a fine fase di compressione la freccia tracciata sul volano deve coincidere con la freccia

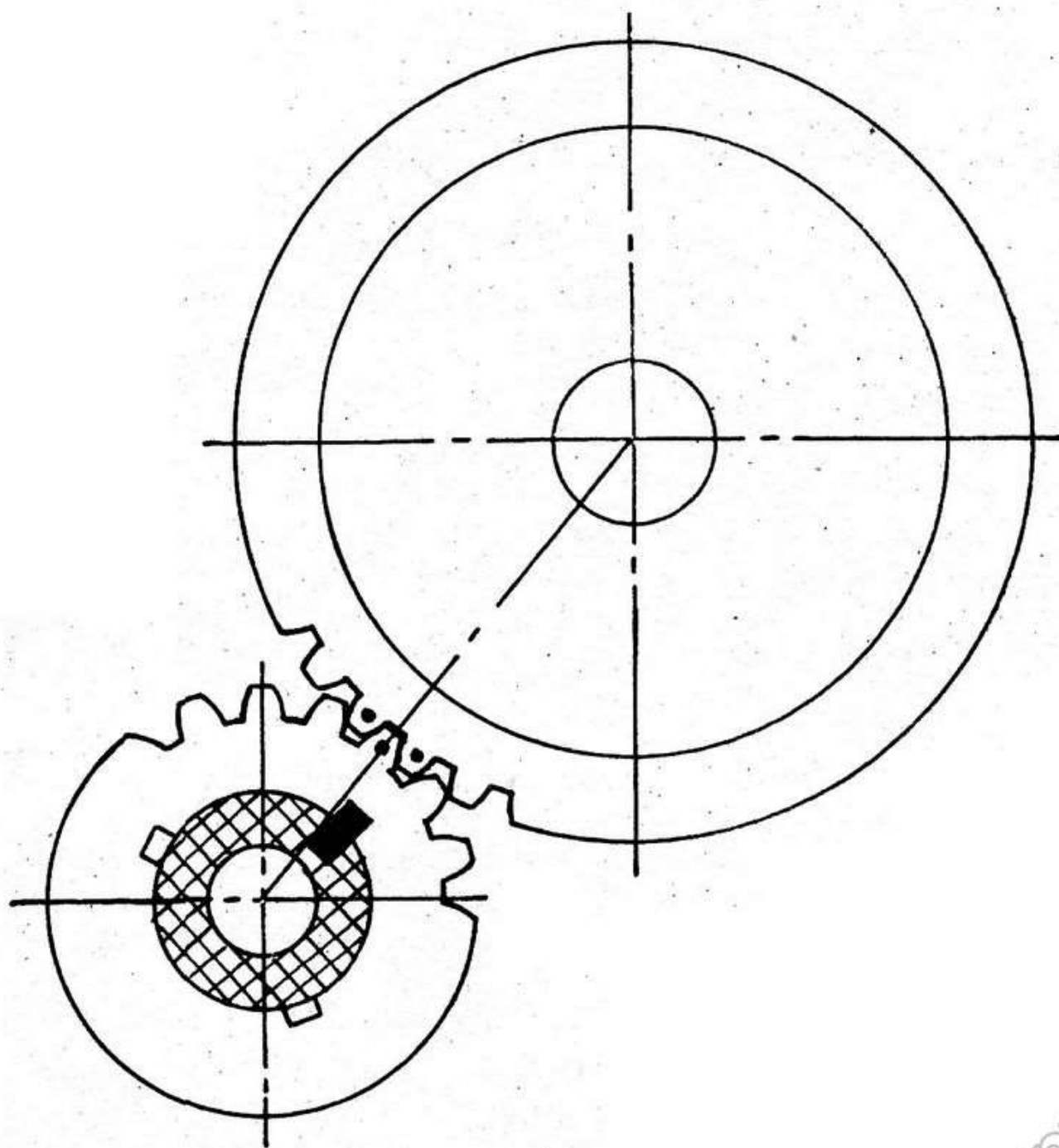

Fig. 12

tracciata sul basamento (vedere fig. 11). Tenendo il volano in questa posizione misurare e segnare sulla periferia di questo in senso antiorario mm. 118 ÷ 122 (vedere fig. 11); indi ruotare il volano in senso orario, fino a far corrispondere il segno della suddetta misura con la freccia tracciata sul basamento; a questo punto la valvola di scarico deve iniziare l'apertura. Messo a posto lo scarico anche l'aspirazione si trova in fase. Dopo il suddetto controllo, registrare i bilancieri (vedere capitolo « Registrazione delle punterie »).

Se il pignone motore e l'ingranaggio comando camme vengono smontati nel rimontarli, bisogna inserire la chiavella dell'albero motore nella cava del pignone vicino al dente segnato, assicurarsi che il dente segnato del pignone entri fra i denti segnati dell'ingranaggio camme (vedere fig. 12).

### **Registrazione delle punterie**

(vedere fig. 13)

Va effettuata dopo i primi 500 km. (per competizioni vedere apposito capitolo a pag. 45) ed in seguito periodicamente; questa operazione si dovrà eseguire a motore freddo e nel seguente modo:

— Togliere il serbatoio dopo aver allentato il gancio di tenuta (C di fig. 10), il coperchio della testa, ed agire sui controdadi (A) e sulle viti di registro (B) quel tanto da lasciare per l'aspirazione un giuoco di mm. 0,10 e per lo scarico un giuoco di mm. 0,15.

A registrazione avvenuta, tenendo ferma la vite si blocca il controdado; successivamente controllare nuovamente con spessore, che il giuoco sia quello stabilito; infatti può accadere che bloccando il controdado, questo trascini la vite variandone il giuoco. La registrazione va fatta con il pistone a punto morto superiore, e con valvole chiuse (fine fase di compressione).

### **Testa e valvole**

Ogni 10.000 km. circa (per competizioni vedere apposito capitolo a pag. 45) bisogna effettuare la pulizia della camera di scoppio, ed eventualmente la smerigliatura delle valvole.

Per smontare la testa, bisogna levare il serbatoio carbu-

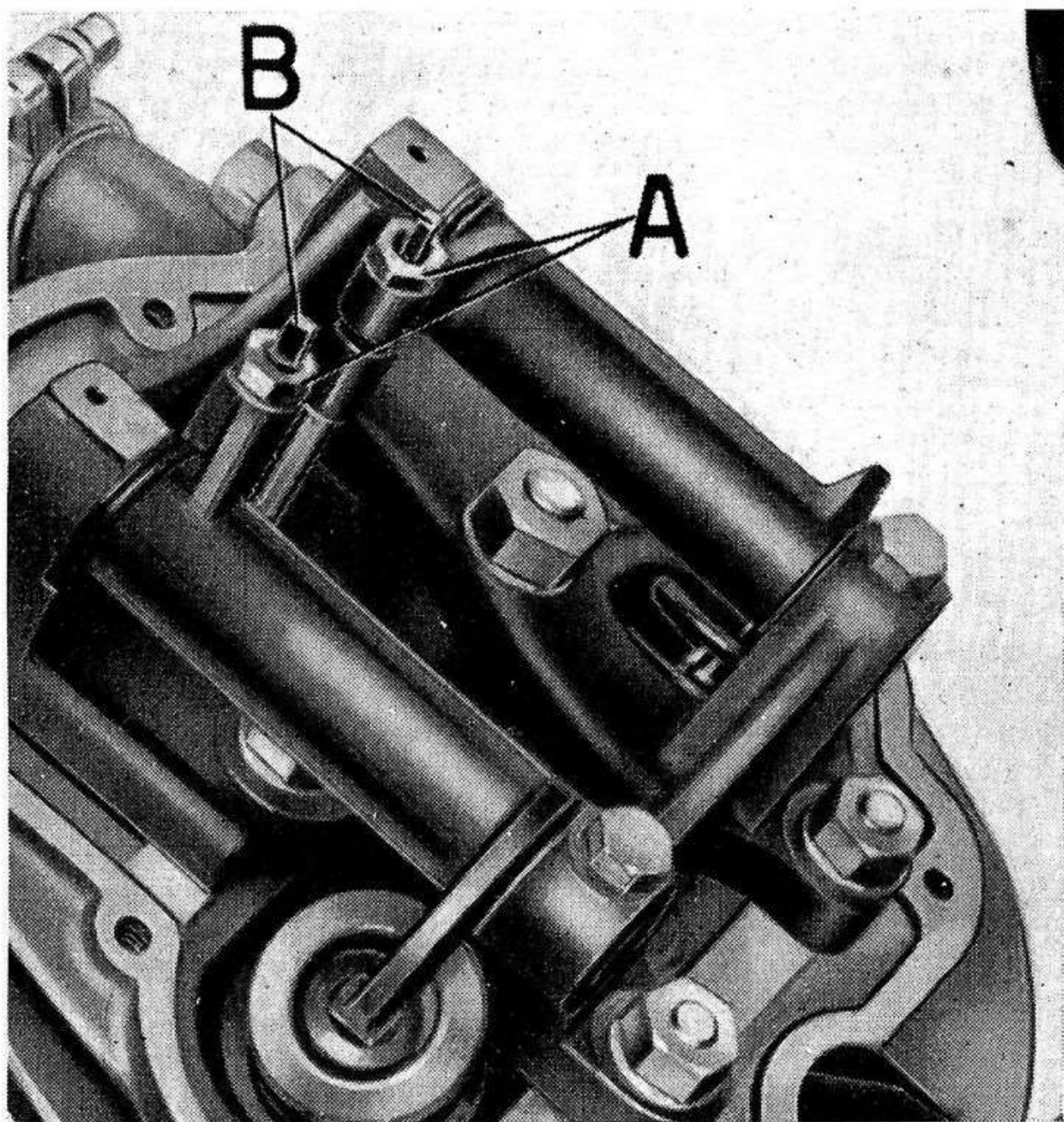

**Fig. 13**

rante, il carburatore, il tubo di scarico, il coperchio testa, i bilancieri ed i quattro dadi di tenuta testa.

Sfilando la testa fare attenzione a non rovinare i quattro anelli in gomma posti nelle apposite sedi; accertarsi, dopo sfilata, che le valvole chiudano perfettamente nelle loro sedi; per controllare questo, versare della benzina nei condotti di aspirazione e scarico, osservando se la benzina trafile fra valvole e sedi. Riscontrando una tenuta difettosa è necessario smontare le valvole, e passare alla smerigliatura sulle rispettive sedi. Per

la pulitura, usare raschietti smussati e spazzole metalliche; per la smerigliatura usare apposita pasta; a smerigliatura avvenuta, lavare accuratamente (con benzina) testa e valvole, accertandosi a fine operazione che sia scomparsa ogni traccia di abrasivo.

Per pulire la parte superiore del pistone adoperare raschietto smussato e spazzola metallica.

**N.B. - Togliendo il cilindro e il pistone, fare attenzione a non ruotare gli anelli di tenuta sul pistone stesso; se tali anelli vengono tolti dal pistone, nel rimontarli, non capovolgerli o scambiarli fra loro.**

### **Controllo fase accensione**

Come prima operazione occorre togliere: la leva del cambio, il coperchio destro e controllare sul volano che il segno tracciato a mm. 17 dalla freccia, in senso orario, sia ben visibile (vedere fig. 11).

Ruotare poi il volano quel tanto da portare la freccia tracciata su questo in corrispondenza della freccia tracciata sul basamento (vedere fig. 11). Ottenuto questo controllare che l'apertura dei contatti corrisponda alla misura prescritta (mm. 0,40), indi inserire in questi una striscia di carta velina sottilissima e girare il volano, in senso anti orario, finché i contatti chiudendosi trattengano la carta. Ruotare nuovamente il volano in senso orario quel tanto da togliere la carta con una leggera tensione; a questo punto controllare che il segno della misura suddetta corrisponda alla freccia tracciata sul basamento.

Se l'apertura dei contatti non avviene come sopraddetto, occorre togliere la parte rotante del volano e spostare la parte fissa del volano mediante l'allentamento delle apposite tre viti (vedere A di fig. 14) di quel tanto che necessita affinché i contatti diano inizio alla giusta apertura. Ottenuta la fasatura, bloccare nuovamente la parte fissa.

### **Accensione**

(vedere fig. 14)

La registrazione e lubrificazione del volano magnete alternatore si deve effettuare come sotto descritto:

Percorsi circa 5.000 km. controllare l'apertura dei contatti (B), deve risultare di mm. 0,40; qualora dovesse risultare maggiore o minore, passare alla sua registrazione. Allentare di

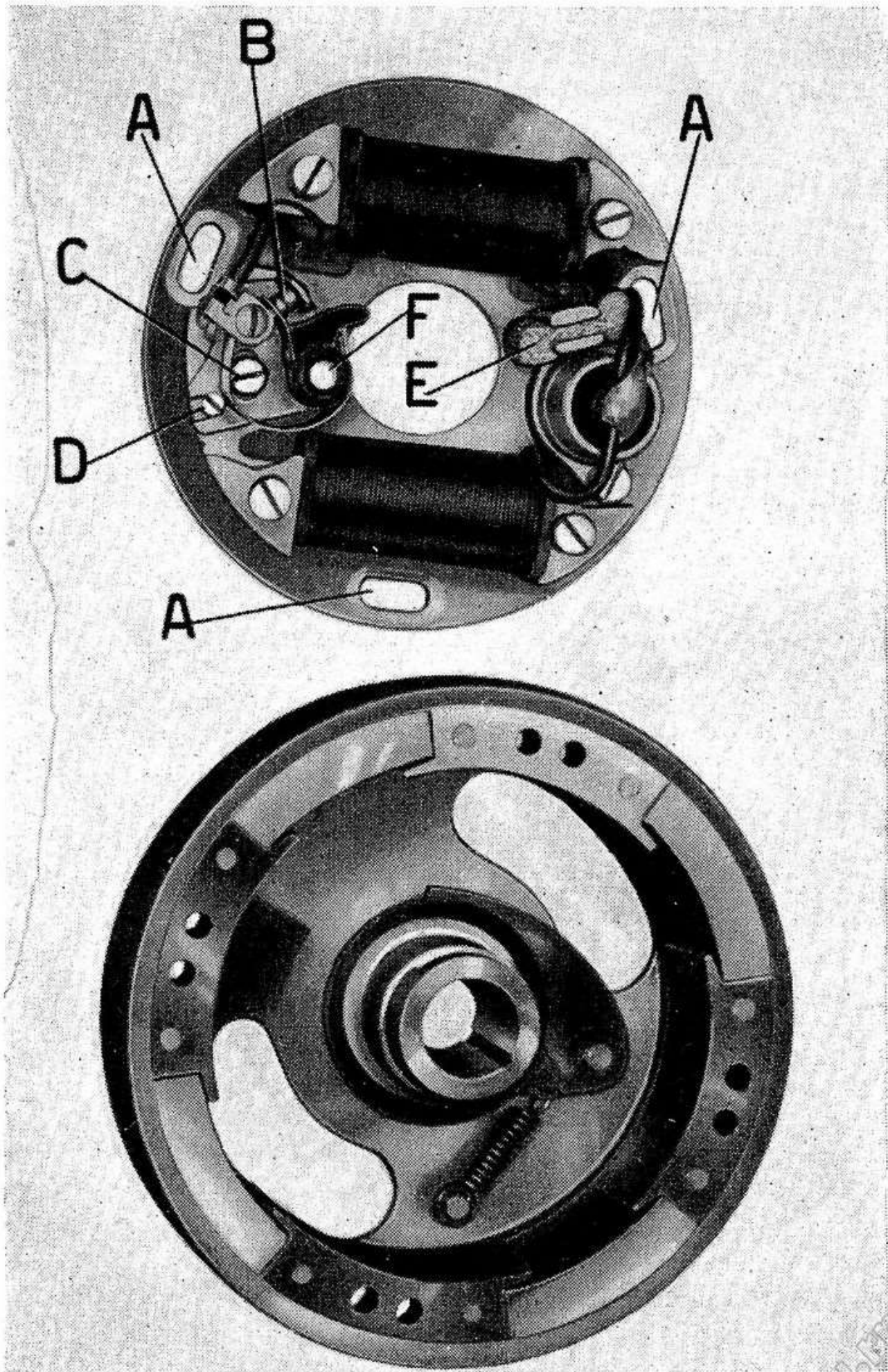

Fig. 14

mezzo giro la vite (C) che blocca la squadretta porta contatti, spostare la squadretta fino ad ottenere la prescritta apertura dei contatti mediante vite eccentrica (D). Bloccare poi la squadretta mediante vite (C).

**N.B. - Questa registrazione va effettuata con la camma del rotore in posizione di massima apertura.**

Verificare lo stato della superficie dei contatti, deve risultare piana, pulita e non ossidata; se occorre ravvivarla usare apposita limetta a taglio finissimo. Per lubrificare il feltrino (E) della camma ed il perno (F) del martelletto, servirsi di un oliatore; per evitare che l'eccesso di olio vada ad imbrattare i contatti, si raccomanda di non esagerare nella lubrificazione.

Queste operazioni vengono eseguite attraverso le finestre del volano stesso.

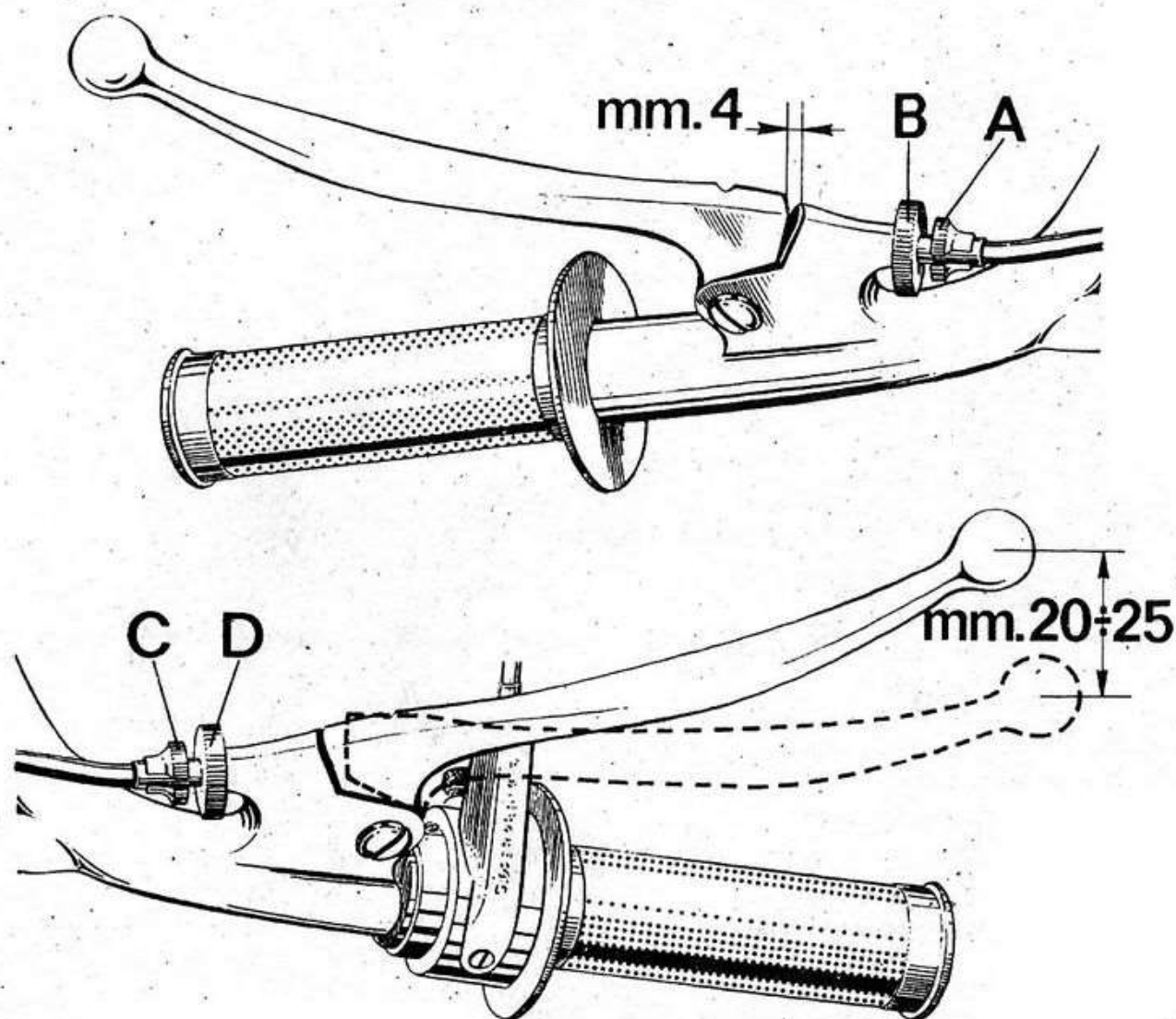

Fig. 15

## **Candela**

Ogni 3.000 km. circa (per competizioni vedere apposito capitolo a pag. 45) controllare lo stato della candela, se si riscontrano crepe nell'isolante o se gli elettrodi sono corrosi, occorre senz'altro sostituirla.

Verificare la distanza degli elettrodi, deve essere di mm. 0,6; se risultasse maggiore o minore, passare alla registrazione portando gli elettrodi alla misura prescritta. Per pulire la candela si usi: benzina pura, spazzolino metallico ed un ago per la pulitura interna.

La candela va montata a mano per qualche giro, onde accertarsi che imbocchi perfettamente, indi adoperare l'apposita chiave data in dotazione, evitando di chiuderla esageratamente.

Anche se appare in ottime condizioni, la candela va sostituita ogni 10.000 km. circa.

Controllare pure il cavo che porta la corrente dalla bobina alla candela, se si notassero crepe sostituirlo.

### **Registrazione del comando frizione**

(vedere fig. 15)

Quando il giuoco tra la leva di comando e attacco sul manubrio è superiore o inferiore a 4 mm. circa, passare alla registrazione procedendo come segue: allentare la ghiera (B) ed avvitare o svitare il tendifilo (A) quel tanto da portare il giuoco alla giusta misura, bloccare poi la ghiera.

Tenere presente che, con un giuoco inferiore al prescritto, si verifica uno slittamento dei dischi, con consumo di questi e rendimento anormale del motore.

Con un giuoco superiore si verifica un incompleto distacco dei dischi con conseguente cambio marce rumoroso.

### **Registrazione del comando freno anteriore**

(vedere fig. 15)

Periodicamente controllare che il giuoco all'estremità della leva di comando sia di circa  $20 \div 25$  mm. prima che le soles dei ceppi vengano a contatto con il tamburo.

Tale giuoco si regola dopo aver allentato la ghiera (D), avvitando o svitando il tendifilo (C) quel tanto da portare il giuoco alla giusta misura; bloccare poi la ghiera.



## Registrazione del comando freno posteriore (vedere fig. 16)

Periodicamente controllare che vi sia un giuoco (misurato all'estremità del pedale di comando) di circa  $25 \div 30$  mm. prima che le soles dei ceppi vengano a contatto con il tamburo. Tale giuoco si regola avvitando o svitando la ghiera (A) di regolazione posta sulla parte filettata del tirante comando freno.

## Registrazione della tensione catena (vedere fig. 16)

La registrazione della tensione catena va fatta con il veicolo sul cavalletto; la catena deve avere uno scuotimento nel tratto centrale di circa cm. 3, allo scopo di evitare eccessi di tensione durante le oscillazioni del forcellone.

Per registrare la catena occorre:

— allentare il dado (B) e la leva sul perno centrale (C) ed

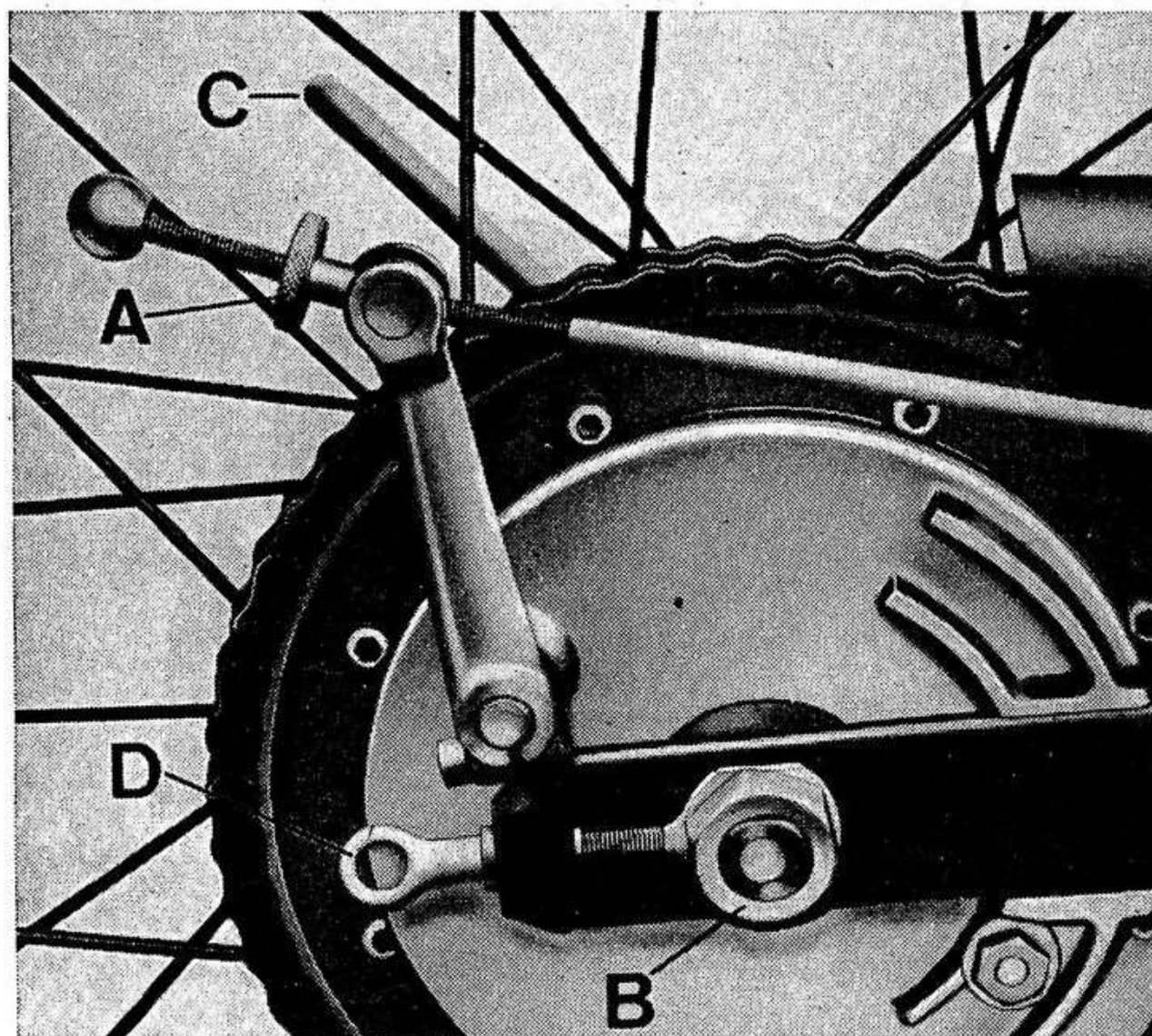

Fig. 16

agire in proporzioni uguali sui due tendicatena (D) posti sul perno della ruota ed agenti sul forcellone oscillante.

A regolazione avvenuta, prima di bloccare definitivamente dado e leva osservare che la ruota sia ben allineata sulla mezzaria del veicolo. Ad operazione ultimata, è bene controllare la registrazione del freno posteriore.

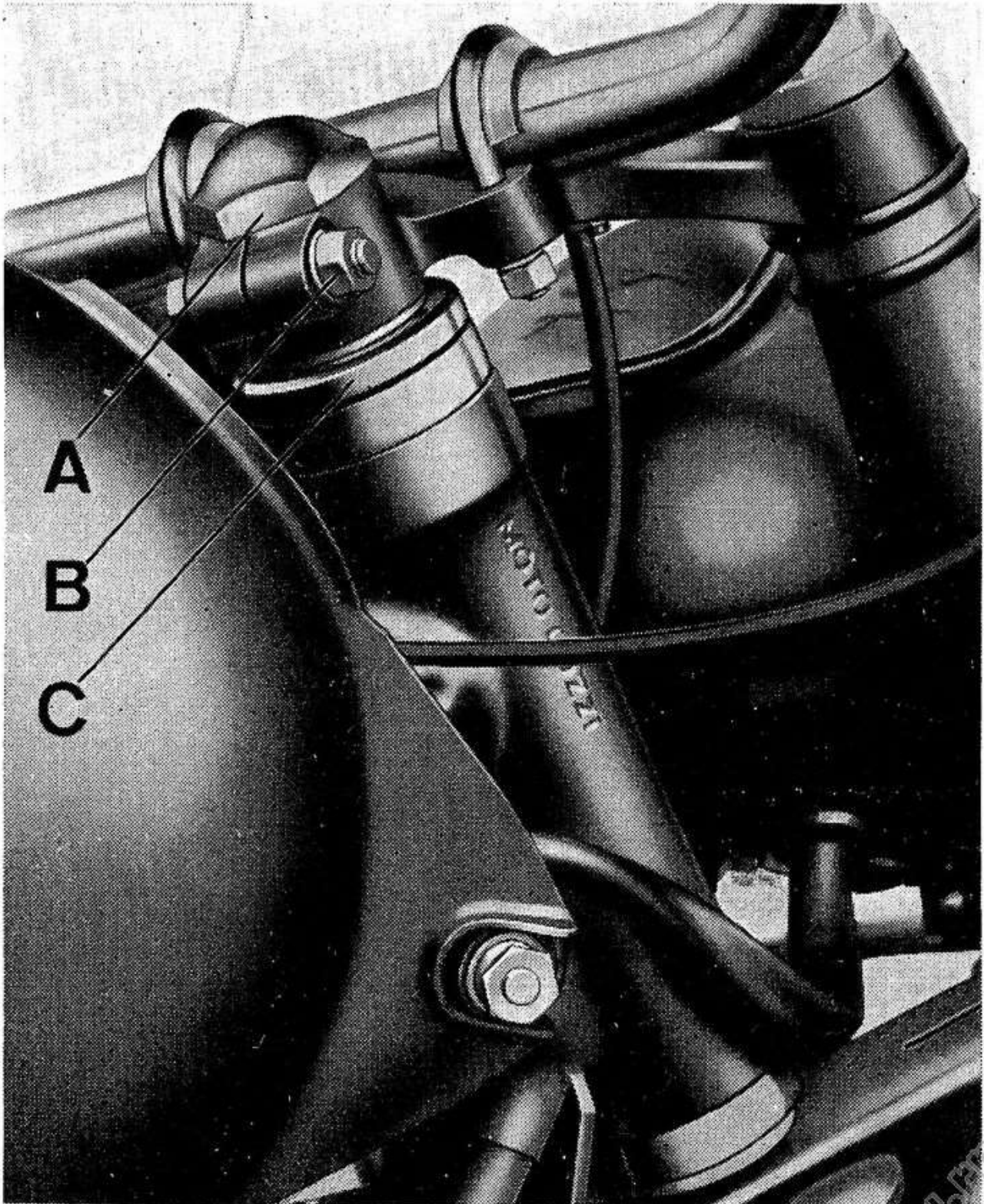

Fig. 17

## Registrazione dello sterzo

(vedere fig. 17)

Eliminare il giuoco allo sterzo procedendo come segue:

Svitare il dado (A) sul canotto dello sterzo, allentare il dado per bullone fissaggio morsetto (B), operare poi con apposito punteruolo sulla ghiera di regolazione (C) quel tanto da togliere il giuoco; assicurarsi però di mantenere libero il movimento della forcella. A registrazione ultimata, avvitare il dado

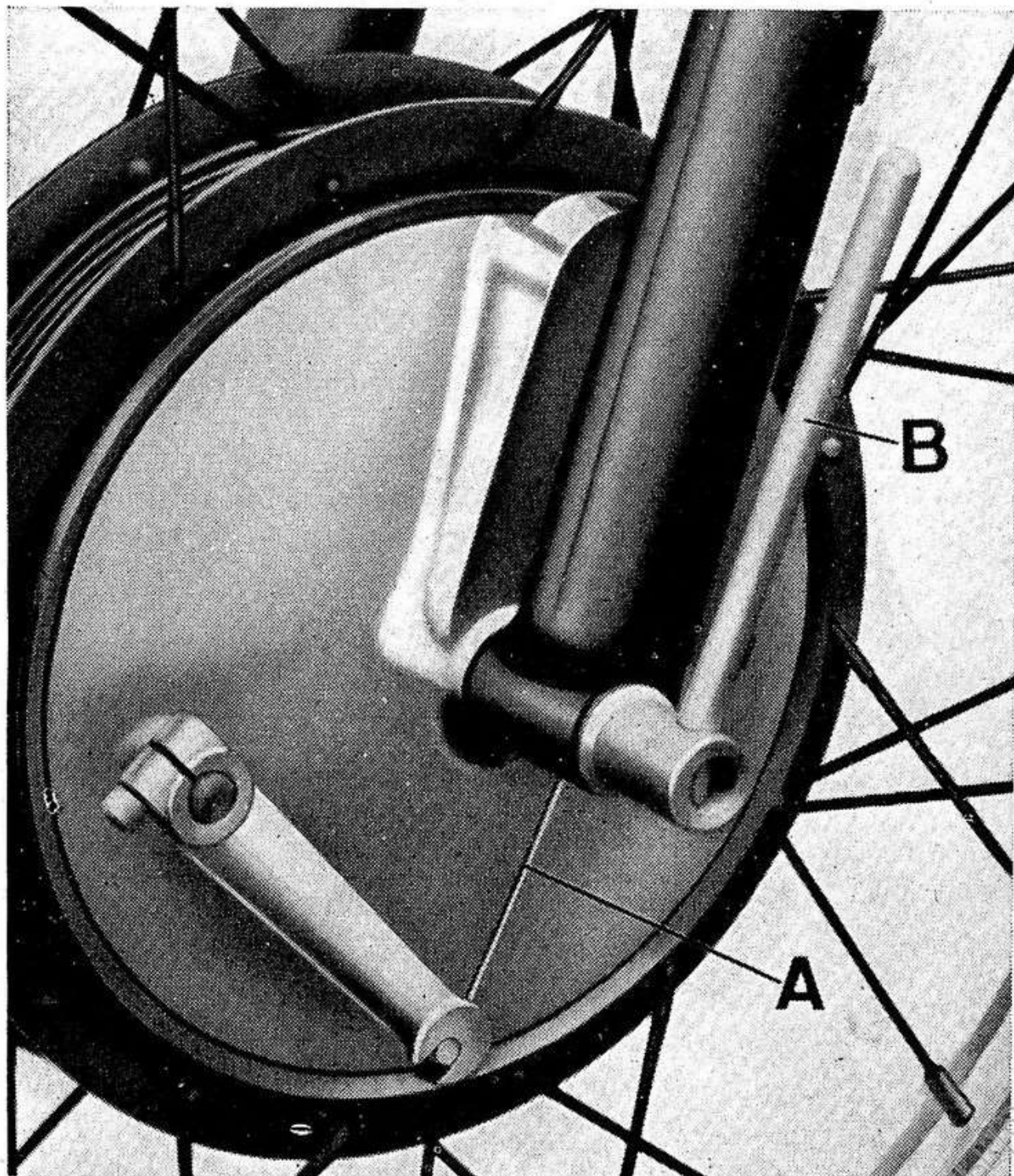

Fig. 18

(B) per fissaggio morsetto ed il dado (A) sul canotto dello sterzo.

Ricordarsi che se lo sterzo ha troppo giuoco, i movimenti a sfere sono soggetti a dannosi scuotimenti a scapito della durata dei particolari che lo compongono (calotte e sfere).

### **Smontaggio ruota anteriore** (vedere fig. 18)

Per smontare la ruota anteriore dal veicolo, operare come segue:

— sganciare la trasmissione comando freno anteriore (A) dalla leva di comando sul disco porta ceppi;

— svitare il perno della ruota agendo sulla leva (B), indi sfilarlo;

— abbassare la ruota di quel tanto da poter sfilare il disco porta ceppi dall'apposito nasello d'ancoraggio sul braccio sinistro della forcella.

**N.B.** - Nel rimontare la ruota, fare attenzione d'infilare il disco porta ceppi nel nasello d'ancoraggio sul braccio forcella.

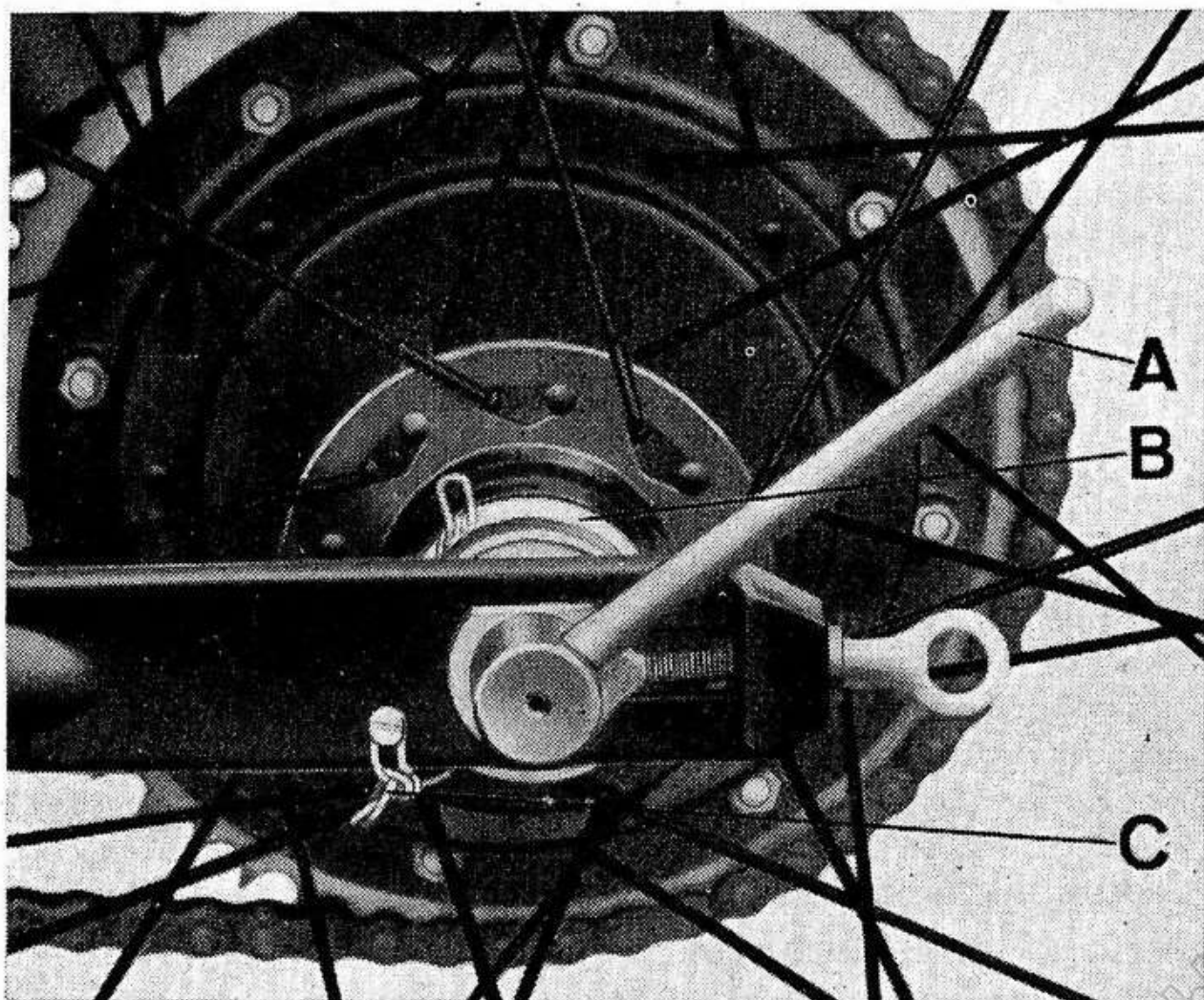

**Fig. 19**

## Smontaggio ruota posteriore

(vedere fig: 19)

Per smontare la ruota posteriore dal veicolo, operare come segue:

- svitare il perno della ruota agendo sulla leva (A), indi sfilarlo;
- il rocchetto (B) rimane fissato al forcellone a mezzo catenella, indi levare la ruota.

## Manutenzione generale in caso di lunga inattività

Per una buona manutenzione, attenersi a quanto qui sotto elencato:

- 1) Effettuare una pulizia generale del veicolo. Il motore va lavato con benzina a mezzo pennello ed asciugato poi con stracci o getto d'aria; per la pulitura del telaio e delle parti verniciate consigliamo, per non rovinare la vernice di inumidirle bene con una spugna inzuppata d'acqua; lavare poi con un leggero getto d'acqua, accertandosi che questa non penetri nei freni e nel motore e che sia scomparsa ogni traccia di fango prima di asciugare con pelle scamosciata. Per ridare un bel lucido alla vernice, ripassare le parti verniciate con ovatta di cotone imbevuta con uno dei vari preparati in commercio (Polish). Le parti non verniciate vanno lubrificate con grasso antiruggine.

**N.B.** - Per conservare la vernice, non bisogna lasciare il motociclo esposto al sole (in estate) o per intere notti all'aperto a basse temperature (inverno). Evitare il contatto di benzina, alcool o soluzioni di soda.

- 2) Le decalcomanie vanno applicate sul serbatoio benzina. Per l'applicazione, inumidire la decalcomania con una soluzione di alcool e acqua; trascorsi circa cinque minuti, applicarla alla macchina, togliere poi la carta protettiva con una spugna inumidita, levando poi le eventuali tracce di vernice con petrolio.
- 3) Levare la benzina dal serbatoio, pulire rubinetti, filtri e tubazioni (vedere capitolo « Serbatoio benzina »).

- 4) Levare l'olio dal basamento e pulire il filtro (vedere capitolo « Lubrificazione del gruppo motore-cambio »).
- 5) Con la macchina sul cavalletto sollevare da terra anche la ruota anteriore, tenere gonfiate le gomme a bassa pressione.
- 6) Non mettere mai la macchina in locali umidi, onde evitare che si arrugginisca.
- 7) Provvedere alla ricarica della batteria ogni 40 giorni circa. (Vedere capitolo « Impianto elettrico »).

## **ISTRUZIONI RIGUARDANTI IL VEICOLO USATO PER COMPETIZIONI**

### **Prima di ogni gara**

- 1) Registrare le punterie. A differenza di quanto detto nel capitolo « Registrazione delle punterie », bisogna lasciare un gioco tanto per l'aspirazione che per lo scarico di mm. 0,30.
- 2) Verificare che i cavi di comando freno, frizione e gas siano lubrificati.
- 3) Verificare la tensione della catena (vedere capitolo « Registrazione della tensione catena », il gioco delle leve di comando freni e frizione e dello sterzo.

### **Dopo ogni gara**

- 1) Sostituire l'olio nel basamento e pulire il filtro (vedere capitolo « Lubrificazione del gruppo motore-cambio »).
- 2) Levare la catena, lavarla con benzina pura e dopo averla asciugata lubrificarla (vedere capitolo « Lubrificazione della catena »).
- 3) Pulire il bicchiere con filtro del carburatore (vedere capitolo « Carburatore »); i filtri sui rubinetti e le tubazioni (vedere capitolo « Serbatoio benzina »).
- 4) Verificare la distanza degli elettrodi della candela e controllare lo stato dell'isolante (vedere capitolo « Candela »).
- 5) Effettuare la pulitura della camera di scoppio ed eventualmente la smerigliatura delle valvole (vedere capitolo « Testa e valvole »).
- 6) Controllare il livello dell'olio nei bracci forcella e ogni 1000 km. circa sostituirlo (vedere capitolo « Forcella telescopica »).

# SETTORE MOTOVEICOLI

## ELENCO CONCESSIONARI NAZIONALI

### • SUCCURSALI

- ABBIATEGRASSO (Milano) - **Cassani Bruno** - Via Novara, 20 - telefono 943979.
- ACQUI TERME (Alessandria) - **Benzi Teresio** - Via Cavour, 5.
- ADRIA (Rovigo) - **Marotto Giovanni** - c.so Mazzini, 34 - tel. 21286.
- AGRIGENTO - **Calvo Luigi** {  
via Garibaldi, 2 ang. Piazz. Sinatra, 36  
- tel. 22877  
via Nuova (Pal. Caramazza) (off.)
- ALBA (Cuneo) - **Marengo Mario** - Corso Langhe, 29 - tel. 2674.
- ALBENGA (Savona) - **Rossi Armando** - via Piave « Palazzo al Sole » - tel. 50674.
- ALESSANDRIA - **Comola F.lli** - Spalto Marengo, 20 - tel. 5730.
- ANCONA - **Volponi Adelmo** - c.so C. Alberto, 90/b - tel. 24036.
- ARCO (Trento) - **Cattoi Diego** - Via Rovereto, 50 - tel. 56508.
- AOSTA - **Cappio Pilade & C.** - c.so Padre Lorenzo, 26 - tel. 3250.
- AREZZO - **Graverini & Papini** - Via Crispi, 27 - tel. 21765.
- ARIANO IRPINO (Avellino) - **Savino Emilio** {  
p.za Plebiscito, 38 (ne-  
gozio) - tel. 71281  
largo Airella (off.) - te-  
lefono 71301
- ASCOLI PICENO - **Ceci Ezio** - c.so V. Emanuele, 22 - tel. 5463.
- ASTI - **Perosino Giuseppe** - c.so Dante, 8 E - tel. 3034.
- AVELLINO - **Renzulli Anna** - Via Circonvallazione, 43.
- BARCELLONA POZZO DI GOTTO (Messina) - **Arnò Aurelia** - via S. Andrea, 6 - tel. 601394.
- BARI - **Feroni Costantino** - via Manzoni, 141-147 - tel. 12349.
- BARLETTA (Bari) - **Feroni Costantino** - p.za Conteduca 23/24 - telefono 32325.
- BASSANO DEL GRAPPA (Vicenza) - **Berton Rino** - via Verzi, 46 - telefono 23321.
- BATTIPAGLIA (Salerno) - **Tortora Augusto** - via Roma, 40/42.
- BELLUNO - **Schileo Silvia** - via Vittorio Veneto, 58 - tel. 4281.
- BENEVENTO - **Lepore & Pancione** - Via F. Peppicelli, 21 - tel. 24648.
- BERGAMO - **Bonaldi Lorenzo** - Viale, 5° Alpini ang. via Bianzella - tel. 38438.
- BIELLA (Vercelli) - **Mello Giuseppe & Figlio & C.** - via Candelo, 40 - telefoni 21180 - 24084.
- BOARIO TERME (Brescia) - **Mandolini Adelmo** - via Nazionale, 130 - tel. 234.

- BOLLATE (Milano) - **Luini Carlo** - via Magenta, 1 - tel. 9022309.
- BOLOGNA - **Cesari Leopoldo** {  
 via Altabella, 7 (neg.) - tel. 228733  
 via Massarenti, 76 A (off.) - t. 42862  
 via A. Saffi, angolo via Podgora (Filiale) - tel. 417904
- BOLZANO - **Casa del Pneumatico** {  
 p.za Verdi, 16 (neg.) - tel. 26321  
 via Renon, 21 (off.) - tel. 27142
- BORGIO S. DALMAZZO (Cuneo) - **F.lli Varrone** - via Bergia, 8 - telefono 76052.
- BORGOSIESA (Vercelli) - **Mello Albino** - c.so Vercelli, 60 C.P. 5 - tel. 22164.
- BRA (Cuneo) - **Trinelli Sebastiano** - via Veneto, 34 - tel. 43173.
- BRESCIA - **Mandolini Adelmo** - c.so Cavour, 31 - tel. 47232
- BRINDISI - **Antelmi Andrea** {  
 via C. Colombo, 18 A (neg.) - t. 21830  
 via Carpentieri, 28-28 A (off.).
- BUSTO ARSIZIO (Varese) - **Binda & Castellanza** - via General Fanti, 12 - tel. 35081.
- CAGLIARI - **Off. Cossu Celestino** - via P. Paoli, 28-30 - tel. 43327.
- CALTANISSETTA - **Russo Filippo** - via N. Colajanni, 4 e - tel. 21754.
- CAMPOBASSO - **Vallillo Angelo** - via Garibaldi, 62 - tel. 20128.
- CAPO D'ORLANDO (Messina) - **Cuva Macchine di Cuva Gaetano** - via Volta, 10 - tel. 19.
- CASALE MONFERRATO (Alessandria) - **Costanzo Mario** - via Luparia, 6 - tel. 3967.
- CASALPUSTERLENGO (Milano) - **Perondi Silvio** - piazzetta Cavour, 29 - tel. 3326.
- CASERTA - **Ciu Fazil** {  
 corso Trieste, 185 - tel. 21572  
 via Redentore, 30 (off.).
- CASTEL DI SANGRO (L'Aquila) - **Fantone Lucio** - via Porta Napoli, 17 - tel. 82278.
- CASTEL DI SANGRO (L'Aquila) - **Zucchegna Vittorio** - via XX Settembre, 62 - tel. 82361.
- CASTELLUCCHIO (Mantova) - **Leoni Guido di Leoni V.** - via Roma, 56 - tel. 8.
- CASTELFORTE (Latina) - **Di Mambro Alfonso** - via S. Lorenzo.
- CATANIA - **S.R.L. Branciforti Giuseppe** - via V. Veneto, 227 - telefoni 248581 - 247844.
- CALTAGIRONE (Catania) - **Spadaro Paolo** - via Roma, 120 - tel. 21425.
- CATANZARO - **Barbuto Giovanni** - via A. De Gasperi, 20 - tel. 23905.
- CATTOLICA (Forlì) - **Molari Silvio** - via Garibaldi, 12 - tel. 61011.
- CENTO (Ferrara) - **Casanova Bonando** - via Donati, 3 - tel. 902477.
- CESENA (Forlì) - **Battistini Cesare** - c.so Cavour, 25 - tel. 21156.
- CHIAVARI (Genova) - **Mazzoncini Mario** - via Magenta, 11 r - telefono 28514.
- CHIAVENNA (Sondrio) - **Negri Francesco** - via Roma, 1 - tel. 2593.



- CITTA' DI CASTELLO (Perugia) - **Pierotti Giovanni** - via XI Settembre, 16 - tel. 852538.
- CIVITA CASTELLANA (Viterbo) - **Cesarini Dismo** - via D. Morosini, 9 - tel. 5240.
- CIVITAVECCHIA (Roma) - **Cassese Fernando** - via M. Buonarroti, 94 - tel. 5242.
- CHIUSI (Siena) - **Peruzzi Ernesto** - via G. Marconi, 10.
- CODOGNO (Milano) - **Perondi Silvio** - via Alberici, 20-22 - tel. 2408.
- COMO - **Cappelletti Americo** - via Cadorna, 36 - tel. 28723.
- CONEGLIANO V. (Treviso) - **Dalto & Barro** - via Spellanzon, 36 - telef. 22897.
- COSENZA - **Altomare Mario** - viale Alimena, 19 A - tel. 21843.
- CREMA (Cremona) - **G. B. Cremascoli** - piazza Garibaldi, 34 - telefono 3395.
- CREMONA - **Mandolini Giuseppe** - via Trento e Trieste, 69 - tel. 22654
- CROTONE (Catanzaro) - **Ambrosio Michele** - via V. Veneto, 46 - telefono 21013.
- CUNEO - **F.lli Varrone** - c.so Gesso, 10 - tel. 2764.
- DESIO (Milano) - **Galli Riccardo** - via Garibaldi, 110 - tel. 66303.
- DOMODOSSOLA (Novara) - **F.lli Casarotti** - via Sempione, 132 - telefono 2540.
- ENNA - **Grillo G. & S.** - via S. Agata, 39 - teleff.: 1562 - 1314.
- ERBA (Como) - **Beretta Vittorio** - via Lecco, 4 - tel. 61114.
- FABRIANO (Ancona) - **Neri Elio** - viale A. Zonghi, 15 - tel. 3027.
- FAENZA (Ravenna) - **Casadei Edel** - c.so Mazzini, 88 - ang. via Cà Pirota, 4 - tel. 22467.
- FANO (Pesaro) - **Serafini M. Gabriella** - via dei Borgarucci, 12.
- FASANO (Brindisi) - **Schiavone Donato** - via Roma, 115.
- FERMO (Ascoli P.) - **Montanini Armando** - Borgo Diaz, 82 - tel. 28222.
- FERRARA - **Pompoli & C.** - viale Cavour, 134 - tel. 37742 - 37085.
- FIDENZA (Parma) - **Ferrarini Paride** - via Cavour, 72 - tel. 3326.
- FIRENZE - **Ciuffi Mario** { Lungarno Ferruccio, 18 (neg.) - tel. 675239.  
via G. Orsini, 121 (off.) - tel. 660077.
- FIRENZE - **Norchi Luigi** { via Pietrapiana, 16 R - tel. 276815  
via di Mezzo, 7  
p.za S. Ambrogio, 5 r - tel. 675082
- FOGGIA - **F.lli Furore** - corso Mezzogiorno, 92 - tel. 73003.
- FONDI (Latina) - **Riccardi Giuseppe** - c.so Italia, 75 - tel. 51422.
- FORLI' - **Casadèi Telemaco** - c.so della Repubblica, 39 (ang. via Fortis, 1) - tel. 23062.
- FORMIA (Latina) - **Mesolella Annibale** - via Vitruvio, 225 - tel. 21625.
- FROSINONE - **F.lli Celani** - via Marittima, 115 - tel. 21981.
- GALLARATE (Varese) - **Magnoli Francesco** - via Mazzini, 2/c - tel. 24427.

- GENOVA - **Morelli Luigi** } via F. Casoni, 40/42 - tel. 506664.  
 } via G. B. D'Albertis 71 a (off.) - t. 503313
- GENOVA - **Risso Paolo** } via E. De Amicis, 24-26 r (neg.) - t. 590634  
 } via Varese 21 r (off.)
- GENOVA PONTEDECIMO - **Eredi Marconi Arnolfo** - via Felice del Cantù, 5/7/9R - tel. 497397.
- GENOVA SAMPIERDARENA - **Boggia Arturo** - via T. Molteni, 15/17/19r - tel. 457393.
- GORIZIA - **Cusulin Antonio** - viale XXIV Maggio, 4 - tel. 2642.
- GROSSETO - **Mancini Andrea e Figlio** - p.za d. Palma, 3 (neg.) - tel. 22592 - via Palestro, 3 (off.).
- GROTTE DI CASTRO (Viterbo) - **Pelosi Mariano** - p.za Paolo di Castro, 18.
- GUARDEA (Terni) - **Sangiovanni Benito** - via Madonna del Porto, 16.
- JESI (Ancona) - **F.lli Pieralisi** - viale della Vittoria, 60 - tel. 2915.
- IMOLA (Bologna) - **Suzzi Dante** - p.za Codronchi, 11-12 - tel. 22239.
- IMPERIA - **Ferrari Ferruccio** - via Repubblica, 3 - tel. 8150.
- ISERNIA (Campobasso) - **Lerici Gaetano** - c.so Garibaldi, 147.
- IVREA (Torino) - « **Ozino E.** » { via Dora Baltea, 10 (neg.) - t. 3371  
 } via Dora Baltea, 6 (off.)  
 } c.so Nigra, 55 (neg.)
- LAGONEGRO (Potenza) - **Alfisi Antonio & Rocco** - via S. Francesco, 17 bis.
  - LANCIANO (Chieti) - **Ranieri Vincenzo** - via per Fossacesia, 55 - t. 28245.
  - L'AQUILA - **Rossi Ermanno** - c.so Federico II, 58-60 - tel. 3252.
  - LA SPEZIA - **Mazzoncini Gino** - viale S. Bartolomeo 9-11 R - telefono 21302.
  - LATINA - **Tari Francesco** - via Adua - tel. 43733.
  - LAVENO MOMBELLO (Varese) - **Cortelezzi Paolo** - via Labiena, 51.
  - LECCE - **Tommasi Giovanni & Figli** { via Leuca, 42 A-B-C (neg.) - telefono 2396  
 } via C. Casetti (off.)
  - LECCO (Como) - **Meregalli Alessandro** - Lungo Lario Isonzo, 10 - telefono 22359.
  - LECCO (Como) - **Pirovano Giuseppe** - via Ghislanzoni - tel. 22519.
  - LIONI (Avellino) - **Caruso Carmine** - via Roma, 24 - tel. 93.
  - LIVORNO - **F.lli Scardigli** - viale Carducci, 76 - tel. 41041 - 41042.
  - LOCRI (Reggio Calabria) - **Furia Salvatore** - corso V. Emanuele, 89 - tel. 2175.
  - LODI (Milano) - **Cremascoli Giambattista** - c.so Adda, 109 - tel. 2100.
  - LUCÇA - **Ferrando Antonio** - Borgo Giannotti, 22-24 - tel. 46103.
  - MACERATA - **Moretti Primo** - c.so Cavour, 15 - tel. 2962.
  - MACOMER (Nuoro) - **Dore Francesco** - via Cairoli, 7.
  - MAGENTA (Milano) - **Riccardi Giancarlo** - via Espinasse, 58 - tel. 972708.
  - MANTOVA - **Bollini Rag. Adolfo** - via Scarselli, 9 - tel. 21416.
  - MARSALA (Trapani) - **Torrente Rag. Pietro** - via Amendola, 37 - telefono 53262.

- MASSA CARRARA - **Serafini Giulio** - via della Democrazia - tel. 41396.
- MASSA MARITTIMA (Grosseto) - **Vannini Antonio** - via Circonvallazione, 2 - tel. 92084.
- MATERA - **Colucci Dino** - via Annunziatella, 81 - tel. 22036.
- MELZO (Milano) - **F.lli Panigada** - via Casanova, 9.
- MERANO (Bolzano) - **Casa del Pneumatico** - via Mainardo, 70a - telefono 3477.
  - MESSINA - **Arnò Paolina** - via Ugo Bassi, 36-38 - tel. 32031.
  - MESTRE (Venezia) - **Tenni Omobono di Bruna & Giuseppe Tenni** - via Cappuccina, 47 F - tel. 52779.
  - MILANO - **Co. R.E.M. di N. Mocarelli** - c.so Concordia, 12 - tel. 799994.
  - MILANO - **Francone Angelo Onorato**
    - { via A. Doria, 32 (neg.) - telefono 203156
    - { via Pier della Francesca, 2 (off.) - tel. 341494
  - MILANO - **Micheli Pino** - viale Col di Lana, 18 - tel. 830075.
  - MILANO - **Monti Fausto** - via C. Farini, 60.
  - MILANO - **Negrini Giuseppe** - via Parmigianino, 11 - tel. 430873.
  - MODENA - **Canepari Armando di Renato Franchi** - c.so Adriano, 6 - tel. 23854.
  - MODICA (Ragusa) - **Bonomo Giorgio** - c.so Umberto I, 20.
  - MONDOVI' (Cuneo) - **Candela Michele** - c.so Statuto, 49 - tel. 2365.
  - MONFALCONE (Gorizia) - **Esposito Giuseppe** - via Duca D'Aosta, 15 tel. 72895.
  - MONTAQUILA (Campobasso) - **Scioli Domenico** - via Taverna, 13 (Fraz. Roccaravindola).
  - MONTEFALCO (Perugia) - **Bevilacqua Dante** - Madonna della Stella, 27.
  - MONZA - **Albani Giorgio** - p.za Garibaldi, 8 - tel. 84070.
  - MORBEGNO (Sondrio) - **Bordoli & Ugolini** - via G. F. Damiani, 44.
  - MORTARA (Pavia) - **Carisio Giovanni** - corso Trieste, 94.
  - NAPOLI - **De Luca Vittorio** - Riv. di Chiaia, 266-269 - tel. 392933.
  - NAPOLI - **Faraglia Fausto** - via Arcoleo, 23-27 - tel. 392457.
  - NAPOLI - **Kutufà Piero** - c.so Umberto I, 221 - tel. 325634.
  - NIZZA MONF. (Asti) - **Giaccone Luciano** - corso IV Novembre, 24.
  - NOCERA INFER. (Salerno) - **Tortora Erminio**
    - { p.za Municipio, 1-3
    - { tel. 721534
    - { via Matteotti, 26
  - NOVARA - **Ferrari Marco** - via XXIII Marzo, 107 - tel. 31278.
  - NOVI LIGURE (Alessandria) - **F.lli Zacco** - c.so R. Marengo, 41. - tel. 2146.
  - NUORO - **Chironi Pietro** - via Lamarmora, 83 - tel. 30202.
  - OLBIA (Sassari) - **Asara Francesco** - via Liguria, 18 - tel. 21102.
  - OLGIATE COMASCO (Como) - **Dominioni Rino** - viale Tarchini, 18 tel. 94166.

OLGIATE MOLGORA (Como) - **Panzeri Carlo** - via Como - tel. 53543.

ORISTANO (Cagliari) - **Dore Francesco & C.** - via Tirso, 1 - telefono 71128 (neg.) - via Tirso, 80 (off.) - tel. 71128.

OSIMO (Ancona) - **Mazzieri Lino** - via Matteotti, 79 - tel. 72283.

PADOVA - **Berton Franco** - via A. da Bassano, 5 - tel. 34812.

PALERMO - **Ribolla Francesco** - via R. Pilo, 6-10 - tel. 217654

PARMA - **Panciroli Carmen** - via Venezia, 3 - tel. 38666.

PATERNO' (Catania) - **F.lli Scaccianoce** - via Circonvallazione, 307.

PAVIA - **Fumagalli Carlo** - via Parco Vecchio, 1 (ang. str. Vigentina) - tel. 22369.

PENNE (Perugia) - **Bianchini Benigno** - viale S. Francesco, 5.

PERGOLA (Pesaro) - **Picchi Gilberto** - via Gramsci, 34.

PERUGIA - **Lucarelli Carlo & C.** - via G. Marconi, 61-63 - tel. 42178.

PESARO - **Cannoni Luigi** - via Contramine, 4 - tel. 63776.

PESCARA - **Motogarage & Rapino** { via C.te di Ruvo, 44 (neg.) - telefono 30585  
via Maruccini, 32 (off.)

PIACENZA - **Cavanna Luigi** { Barr. Torino, 261 (neg.) - tel. 24606  
via Emilia Pav., 12 (off.) - tel. 22023

PINEROLO (Torino) - **Soletti Vincenzo** - via Vigone, 59 - tel. 70266.

PIOMBINO (Livorno) - **Bilenchi Eredi** - via Fucini, 11 - tel. 25252.

PISA - **R.E.A.M.** - viale Curtatone e Montanara, 81 - tel. 29383.

PISTOIA - **Neroni Alfredo** - via A. Frosini, 17 - tel. 24189.

POMEZIA (Roma) - **Tetti Irene** - via Roma.

PONTEDERA (Pisa) - **Mannari & Bernardeschi** - via Fiorentina, 36 - telefono 52293.

PORDENONE (Udine) - **Nadali M. di Mario & Ettore Nadali** - c.so G. Garibaldi, 59 - tel. 2691.

PORTOFERRAIO (Livorno) - **F.lli Brandi** - via Marconi, 1-2 - tel. 92348.

POTENZA - **Pisati Luigi & Figlio** - c.so Umberto I, 27-29 - tel. 21597.

PRATO (Firenze) - **Forconi Giovanni** - via Roma, 95 - tel. 20369.

RAVENNA - **Bandini Terzo** - via Maggiore, 1 - tel. 22685.

REGGIO CALABRIA - **Marcianò Carmelo** { c.so Garibaldi, 469/471  
- tel. 22665.  
via Reggio Campi

REGGIO CALABRIA - **Tortora Fausto** - via Torrione, 31 E/F - tel. 27143

REGGIO EMILIA - **Valli Umberto di Cocconcelli Bruno & Figlio** - viale Monte S. Michele, 1 - tel. 37293.

REGGIO EMILIA - **Bertacchini B. & Broccardi N.** - via L. Ariosto, 3 tel. 36308.

RHO (Milano) - **Meloni Bruno** - via Dante, 3 - tel. 939277.

RIBERA (Agrigento) - **Costa & Bracco** - corso Umberto, 26 A - tel. 469.

RIETI - **Blasi Lionello** - via Garibaldi, 300 - tel. 2274.

RIMINI (Forlì) - **Molari Silvio** - c.so Umberto, 65 - ang. via R. Tosi - tel. 26706.

- RIPOSTO (Catania) - **Pulvirenti Giuseppe** - c.so Italia, 202 - tel. 931530
- RIVAROLO CANAVESE (Torino) - "**Ozino E.**" - Strada Prov. Torino, 4 - tel. 2297.
  - ROMA - **Faraglia e Pivetta**
    - { via Velletri, 16-22 (neg.) - tel. 863184
    - { v. della Seggiola, 9 (neg.) - tel. 564845
  - ROVERETO (Trento) - **Nocchi Mary & C.** - p.za N. Sauro, 17 - tel. 25421.
  - ROVERETO (Trento) - **Petrich Onorato** - p.za Indipendenza, 9 - tel. 25451.
  - ROVIGO - **Marotto Giovanni** - via Celio, 1.
  - SALA CONSILINA (Salerno) - **Alfisi Antonio & Rocco** - via Nazionale, 166-169 - tel. 21041.
  - SALERNO - **Tortora Augusto** - via G. Vicinanza, 22-24 - tel. 22581.
  - SALUZZO (Cuneo) - **Fraire Michele** - via Spielberg, 104 - tel. 2045.
  - S. BARTOLOMEO IN GALDO (Benevento) - **Pacifico Pasquale** - via Puglia, 95.
  - S. BENEDETTO DEL TRONTO (A.P.) - **Simonelli Chiara** - c.so Mazzini, 37 - tel. 2607.
  - S. GIOV. VALDARNO (Arezzo) - **Ermini L. & Ermini E.** - c.so Italia, 225 - tel. 92565.
  - SANREMO (Imperia) - **Giordano Stefano** - c.so Garibaldi, 37 - telefono 86891.
  - SAN SEVERO (Foggia) - **Maggio Francesco** - via Soccorso (ang. via Crogan - ang. via Australe) - tel. 22158.
  - SARONNO (Varese) - **Amodeo Giovanni di Comunarda Amodeo** - via Carcano, 10 - tel. 962171.
  - SARZANA (La Spezia) - **Mazzoncini Gino** - via Sobborgo Emiliano, 7.
  - SAPRI (Salerno) - **Alfisi Antonio & Rocco** - piazza Regina Elena, 14.
  - SASSARI - **Sechi Rag. Nino** - via Roma, 134-138 - tel. 22636.
  - SAVONA - **F.lli Piuma & Vantaggioli L.**
    - { via Guidobono, 99-101 r (negozio) - tel. 25146
    - { via Ponchielli, 18-20 r (officina) - tel. 25595.
  - SCHIO (Vicenza) - **Berton Rino** - via S. Giovanni Bosco - tel. 21158.
  - SENIGALLIA (Ancona) - **Pupazzoni Lamberto**
    - { via Fagnani, 2-1 (negozio) - tel. 62659.
    - { p.za Simoncelli, 1 (officina) - tel. 2454.
  - SERRA S. BRUNO (Catanzaro) - **Barillari Giuseppe** - corso Umberto, 3 - tel. 75.
  - SESTO S. GIOVANNI (Milano) - **Marcolini Ercole** - viale Gramsci, 81 - tel. 2476652.
  - SIENA - **Giannettoni Giuseppe** - via Provenzano Salvani, 17 - tel. 22194.
  - SINALUNGA (Siena) - **Rocchi Aris** - via Colonna, 47 (Fraz. Pieve).
  - SIRACUSA - **Scalora Orazio** - c.so Umberto, 120 - tel. 22522.
  - SOMMA LOMBARDO (Varese) - **Magnoli Francesco** - via Milano, 27 - tel. 26232.

**SONDRIO - Sciaresa Silvio** - via C. Battisti, 1 - tel. 22808.  
**STRADELLA (Pavia) - Carena Pasquale** - via C. Battisti, 2 - tel. 2229.  
**SULMONA (L'Aquila) - Motauto di Leombruno Anna** - c.so Ovidio, 50 - tel. 23100.  
**TARANTO - Feroni Costantino** - via Dante A., 26-28-30 - ang. via D. di Genova - tel. 4564.  
**TAURIANOVA (Reggio Calabria) - F.lli Galli V. & G.** - via Roma, 105 - tel. 41012.  
**TERAMO - Di Pasquale Antonio & Figli** - corso De Michetti, 69 - tel. 4870.  
**TERNI - Cresta & Tarquini** - via Carrara, 23 - tel. 41171.  
**THIENE (Vicenza) - Berton Rino** - via Trieste, 32 - tel.: 31065.  
**TIRANO (Sondrio) - Monti Sergio** - p.za Marinoni, 2 - tel. 71144.  
**TIVOLI (Roma) - De Santis Rita** - viale Trieste, 123 - tel. 20752.  
**TORINO - Gamba & Dolza** - via Palestrina, 2 - tel. 852750.  
**TORTOLI (Nuoro) - Depau Vittorio** - via V. Emanuele, 34 - tel. 6017.  
**TORTONA (Alessandria) - Fossati Andrea** - c.so Alessandria, 60 - tel. 82009.  
**TRAPANI - Torrente Rag. Pietro** - via Vespri ang. via Matera - tel. 21695.  
**TRENTO - Nocchi Mary & C.** - via Manzoni, 23 - tel. 23102.  
**TRENTO - Petrich Onorato** - p.za Venezia, 1 - tel. 21759.  
**TREVIGLIO (Bergamo) - Bonaldi Lorenzo** - p.za Cameroni, 3 - tel. 2814.  
**TREZZO SULL'ADDA (Milano) - Pirotta Clorinda** - via Gramsci, 23 - telefono 9090139.
 

	via S. Margherita,
	n. 5 - tel. 48263.
	via Castel Menar-
	do - tel. 5521.

**TREVI - O. Tenni di Bruna & Giuseppe Tenni**

**TRIESTE - Mototecnica Cremascoli C. & R. Cremascoli** - via Fabio Severo, 18 - tel. 38903.  
**TRIVENTO (Campobasso) - Esposito Alfredo** - via Cappuccini, 5.  
**UDINE - Nodali M. di Mario & Ettore Nadali** - p.za 1° Maggio, 4 e 40 a - tel. 55341.  
**UMBERTIDE (Perugia) - Broccatelli Evans** - via Unità d'Italia, 14 - tel. 250.  
**VALDAGNO (Vicenza) - Berton Rino** - via 7 Martiri, 39 - tel. 41469.  
**VADO LIGURE (Savona) - Rossi Armando** - via Aurelia (Pal. Ambra) - tel. 85325.  
**VARESE - Cortelezzi Paolo & Figli** - via Bernascone, 16 - tel. 21161.  
**VASTO (Chieti) - Trento Colantonio** - c.so Nuova Italia, 45 - tel. 2532.  
**VEDUGGIO (Milano) - Perego Albino** - via Piave, 13 - tel. 32148.  
**VELLETRI (Roma) - Tetti Irene** - via Lata, 67 - tel. 960826.  
**VENTIMIGLIA (Imperia) - F.lli Labriola** - c.so Genova, 45-47.  
**VERBANIA-INTRA (Novara) - Motoverbano di E. Pelliccioni** - via T. Perrassi, 10 - tel. 44574.  
**VERCELLI - Botto Steglia D. & Botta M.** - c.so Prestinari, 23 - tel. 61747.  
**VERONA - Ruffo Bruno** - p.za Cittadella, 1 (Pal. INA) - tel. 22271

VIAREGGIO (Lucca) - **Ferrando Antonio** - via Puccini, 1.  
 VIBOVALENTIA (Catanzaro) - **Marino Gabriele** - via Affaccio, 97 -  
 tel. 21269.  
 VICENZA - **Berton Rino** - c.so S. Felice, 149 - tel. 22825.  
 VITERBO - **Ceccarelli Elio** - via Garibaldi, 48-50 - tel. 3436.  
 VITTORIA (Ragusa) - **Incardona Vincenza** - via Nino Bixio, 186 - t. 8230.  
 VOGHERA (Pavia) - **Molinari & Versiglià** - via Emilia, 1 - tel. 21246.

## ESCLUSIVAMENTE CICLOMOTORI

ARCORE (Milano) - **Sala Carlo** - via F. Gilera, 54.  
 BELGIOIOSO (Pavia) - **Scarini Ferruccio** - via XX Settembre, 36 - tele-  
 fono 332.  
 BUSALLÀ (Genova) - **Percivale Romeo** - via Franzante, 8 - tel. 932615.  
 CAIRO MONTENOTTE (Savona) - **Rivera Alessandro** - corso XXV  
 Aprile, 12 - tel. 54222.  
 CANTU' (Como) - **Colombo Antonio** - via F. Daverio, 33 - tel. 71436.  
 CASTAGNETO CARDUCCI (Livorno) - **Rusconi** - (Fraz. Donoratico) -  
**Marzino** - via Aurelia, 91.  
 CASTEGGIO (Pavia) - **Para Lorenzo** - via Torino, 52 - tel. 82470.  
 CASTELFRANCO (Treviso) - **Costacurta Tomaso-Zino** - via Roma, 14 -  
 tel. 42063.  
 CASTROVILLARI (Cosenza) - **La Gamma Francesco** - via Roma, 74.  
 CIRIE' (Torino) - **Picchiotti Ottavio** - via Monte Grappa, 3 - tel. 92000.  
 CORIGLIANO CALABRO (Cosenza) - **La Pera Raffaele** - via Marghe-  
 rita, 17.  
 CORTEMILIA (Cuneo) - **Giordano Giuseppe** - piazza Savona, 9 - tele-  
 fono 132.  
 CHIARI (Brescia) - **Mercandelli Pietro** - Vicolo Pace, 3-5 - tel. 711426.  
 CHIARI (Torino) - **Mondo Rosa** - via Roma, 9 - tel. 942491.  
 CICAGNA (Genova) - **F.lli Mangini Arturo & Andrea** - via Nazionale, 99.  
 DESENZANO (Brescia) - **Zorzi e Bocchio** - via S. Maria, 5 - tel. 911393.  
 ENNA - **Chiaromonte Roberto** - via Diaz, 1.  
 ESTE (Padova) - **Pavani Giorgio** - via M. D'Azeglio, 4-3 - tel. 5181.  
 FELTRE (Belluno) - **Roman Albino** - via Circonvallazione Nord, 8 -  
 tel. 2924.  
 LENDINARA (Rovigo) - **Carriero Gino** - via Varliero, 37 - tel. 61046.  
 LUZZI (Cosenza) - **F.lli Pepe** - via Roma - tel. 54053.  
 MEZZEGRA FRAZ. AZZANO (Como) - **F.lli Orlandi** - via Statale, 74 -  
 tel. 4149.  
 PONTE ZANANO DI SAREZZO - **Pintossi Attilio** - via Petrarca - tel. 81343.  
 PORTOGRUARO (Venezia) - **Boschin Umberto** - via Fondaco, 4-A -  
 tel. 71805.

ROSSANO SCALO (Cosenza) - **Graziano Arturo** - via Nazionale, 9 -  
tel. 21346.  
TREBISACCE (Cosenza) - **Gatto Francesco** - via Lutri. 145 - tel. 28.  
VIGEVANO (Pavia) - **Scandalitta Franco** - corso Torino, 18 - tel. 70467.

## ELENCO CONCESSIONARI ESTERI

BELGIO - **Ets. Vanderhulst** - 54, Rue d'Artois - Bruxelles - tel. 123623-130966.  
BRASILE - **Luiz Latorre** - Rua Gen. Osorio, 697/701 - Sao Paulo -  
tel. 35-5627 e 36-2232 - teleg. Motoguzzi - Sao Paulo.  
CEYLON - **Auto House** - 115 Panchikawatta Road - Colombo 10 -  
tel. 78727 - teleg. Velocette Colombo.  
CILE - **Nieto Autos S. A.** - Av.da Bulnes 194 - Santiago - tel. 62277-278-68870 - teleg. Nietoautos - Santiago.  
REPUBBLICA DEL CONGO - **Elve Congo** - 33 Avenue Général Tombeur  
de Tabora, Leopoldville, B.P. 136 - (Filiiale: Elisabethville - B.P. 533) -  
teleg. « Elve Congo Leopoldville » - tel. a Leopoldville: 2243.  
DANIMARCA - **Axel W. Hansen** - Nordre Fasanvej, 133 - Copenaghen -  
tel. Gothad 2922-2009.  
REP. DOMINICANA - **Casa Americo Europea** - Santo Domingo 30 de  
Marzo, 7 - Apartado n. 653 - tel. 653 - tel. 26762 - teleg. Ameroca -  
Santo Domingo.  
ETIOPIA - **Aurelio Meucci** - Eden Street, 25 - Cas. Post. 655 - Addis  
Abeba - tel. 1892 - teleg. Meucci - Addis Abeba.  
FINLANDIA - **Konetuote Oy** - P. Esplanalikatu, 31 - Helsinki - tel. 10391 -  
teleg. Konetoute - Helsinki.  
GIAPPONE - **Mikuni-Shoko Company Ltd.** - 4, Kanada-Gokenche, Chiyoda-  
Ku - Tokyo - tel. 830517 - 0518-6650 - teleg. Xymas - Tokyo.  
GRECIA - **George Adam** - via Th. Deligianni, 22-25 - Atene - tel. 523518-  
- 534-730.  
INGHILTERRA - **Motor Imports Co. Ltd.** - 158 Stockwell Road - London  
S.W. 9 - tel. RED post. 3344 - 7893 - teleg. Motim - London S.W. 9.  
IRLANDA - **Stanley Woods & Burney, Ltd.** - 67 Pearse Street - Dublino -  
tel. 71749/40.  
KUWAIT - **Abdulaziz Abdulmohsin Alrashed** - P. O. Box 241 - Kuwait -  
tel. 3635 - teleg. Abdulaziz - Kuwait.  
LIBIA - **Mario Pappalardo** - Giaddat Omar Muktor, 281/285 - Tripoli -  
tel. 45280 - teleg.: Pappalardo - Tripoli.  
MALTA - **Coleiro's General Auto Service** - St. Albert Street - Gzira - tel.  
Sliema 1610.  
NIGERIA - **Leventis Motors Limited** - Private Mail Bag 1013 - Ebute  
Metta - Lagos - **Sede Centrale: West Africa House** - Hanger Lane -  
Ealing - London W 5 (Inghilterra).



- OLANDA - **G.R.E.M.I.** - Oude Ebbingestraat, 32 - Groningen - tel. K 5900-27745 - teleg. Gremi - Groningen.
- SINGAPORE - **The Associated Auto Co Ltd.** - 239 Alexandra Road - P.O. 1149 - Singapore - tel. 62141 - teleg. Asokomotor - Singapore.
- SIRIA - **A. R. Zizan** - P.O. Box 664 - Aleppo - tel. 17962 - teleg.: Azizan - Aleppo.
- SOMALIA - **Carlo Maranzana** - P. O. Box 198 - Mogadiscio - tel. 119.
- SPAGNA - **Motorhispania S. A.** - Conde de Borrel, 212 - Barcellona - tel. 2533400 - teleg. Mothispania - Barcellona.
- SUD AFRICA - **K.M.M. Distributors PTY. Ltd.** - P. O. Box 8214 - Johannesburg - tel. 232731/238336 - teleg. Harkay - Johannesburg.
- SUDAN - **Franco Pinto Ltd.** - P.O. Box 305 - Kharotum - tel. 2382 - teleg. Francopint - Khartoum.
- SVIZZERA - **Vicari Carlo** (Canton Ticino) - via del Tiglio - Lugano-Casarate - tel. 21026.
- SVIZZERA - **Christen Werner** (per i cantoni di lingua francese) - Rue Caroline, 46-48 - Ginevra - tel. 426173.
- SVIZZERA - **H. Schor** (per i Cantoni di lingua tedesca) - Falkenplatz, 5 - Berna - tel. 20616.
- TAILANDIA - **Athaphol Motor Ltd. Ptn.** - 82, Sup Road - Bangkok - tel. 35044.
- TURCHIA - **Isbirligi Ticaret Sirketi** - Gazi Bulvari no. 47-49 - Izmir - tel. 23737 (Santral) - teleg.: Foigger - Izmir.
- VENEZUELA - **Ensambladora Tiquire C.A.** - Urbanizacion San Martin - Calle Sevilla, Edif. Indaragua - Caracas - tel. 415283 - teleg. Entica Caracas.
- VIETNAM - **Thanh Phu Cong Ty S.A.R.L.** - 168 Nguyen-Công-Tru - Saigon - tel. 22351 - teleg. « Macove Saigon ».

